

CAMP[®]

Support for better life!

XXL-tuotteet





Wolturnus W5® XXL 250 kg
istuinleveydet 48-72 cm
kokonaisleveys IL + 17-22 cm

Wolturnus W5 XXL kiinteärunkoisessa aktiivipyörätuolissa on vahvistettu runko ja kuljetuspyörät. W5 XXL on kehitetty kovaan käyttöön ja painaville käyttäjille. Törmäystestattu. Max. 250 kg.

- Yksilöllinen kiinteärunkoinen aktiivipyörätuoli
- Valmistetaan aina yksilöllisesti tarpeittesi mukaan
- Kiinteä tai säädettävä selkäosa, taka-akseli ja jalkatuki
- Helppo käsitellä ja liikutella minimaalisella voimalla
- Paino alk.12 kg

| SPESIFIKAATIOT | W5 XXL | DALTON XXL |
|--|------------|------------|
|  MAX KÄYTTÄJÄPAINO | 250 KG | 250 KG |
|  PAINO | ALK. 12 KG | ALK. 10 KG |
|  ISTUINLEVEYDET | 48 - 72 CM | 48-73 CM |
|  ISTUINSYVYYDET | 39 - 55 CM | 39 - 55 CM |
|  ISTUINKORKEUDET EDESTÄ | 36 - 55 CM | 36 - 55 CM |
|  ISTUINKORKEUDET TAKAA | 36 - 55 CM | 36 - 55 CM |
|  SELKÄOSAN KORKEUDET | 30 - 50 CM | 25 - 46 CM |
|  LAPSILLE | EI | EI |
|  ISO TÖRMÄYS-TESTATTU | KYLLÄ | KYLLÄ |



Wolturnus Dalton® XXL 250 kg
Istuinleveydet 48-73 cm
kokonaisleveys IL + 17-22 cm

Wolturnus® Dalton™ XXL on vahvistettu kiinteärunkoinen aktiivipyörätuoli erillisillä sivullekääntyvillä jalkatuilla. Vahvistettu runko ja kuljetuspyörät. Kehitetty kovaan käyttöön ja painaville käyttäjille. Törmäystestattu. Max. 250 kg.

- Erilliset, kulma- ja korkeussääd. sivullekääntyvät jalkatu
- Kulma- ja korkeussäädettävä alastaittuva selkäosa (optio)
- Saatavana myös matala istuinkorkeus (Dalton L)
- Irrotettavat tai kiinteät sivusuojat

1 SIVULLE KÄÄNTYVÄT JALKATUET

Erilliset, ylöstaitettavat jalkalevyt, jotka ovat kulma- ja korkeussäädettävät. Swing away- toiminto mahdollistaa helpot siirtymiset.

2 VAAKATASOON SÄÄDETTÄVÄT JALKATUET

Voit valita vaakatasoon säädettävän jalkatuen toiselle tai molemmille puolille.

3 PAINOPISTEEN SÄÄTÖ

Valitse säädettävä taka-akseli ja selkäosa säätääksesi tasapainopistettä aina tarpeen mukaan.

Action Ampla 300 kg



Invacare Action® Ampla™ 300 kg
istuinleveydet 50/55/60/65/70/75 x 46/51 cm
kokonaisleveys IL + 20-21 cm

Action® Ampla™ on suunniteltu ja kehitetty erityisesti Plus-kokoisille käyttäjille ottaen huomioon kehonmuodot, vaihtelevat aktiivisuustasot ja painorajoitukset. Ampla on tyylikäs ja minimalistinen pyörätuoli nykyaikaisella ulkonäöllä, joka tarjoaa itsenäisyyttä ja tukea mukavaan ja aktiiviseen elämäntyyliin.

Action® Ampla™:n uudenlaiset siirtopyörät helpottavat tuolin kokoontaittoa ja siirtämistä. Uudenlaiset tukikahvat käsitukien sijasta, ja kauniisti sivusuojiin integroidut jarrut, helpottavat siirtymisiä. Uusi ergonominen selkäosa on suunniteltu erityisesti Plus-kokoisille. Sen suojaava, elastinen ja hengittävä selkäosan päälliskangas peittää koko pakara-alueen.

Ominaisuuksia

INNOVATIIVINEN SELKÄOSA

Action® Ampla™ :n suunnittelu mahdollistaa täydellisen istuvuuden XXL -kokoisille käyttäjille, joilla yleensä on "omenan" tai "päärynän" muotoinen keskivartalo.

Action® Ampla™:n innovatiivinen selkäosa on suunniteltu mukautumaan molempiin kehon muotoihin, mutta tarjoaa silti tukea ja mukavuutta.

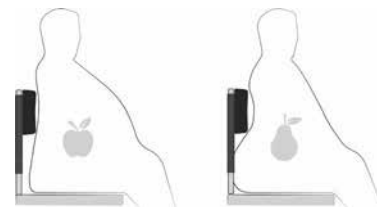

Tekniset tiedot



Istuinleveys ▼



Istuinsyvyys ▼



Istuinkulma ▼



Istuinkorkeus ▼



Selkäosan kulma ▼



Selkäosan korkeus ▼

Action Ampla

505 / 555 /
605 / 655 /
705 / 755 mm

460 / 510 mm

1°

380 - 455 mm
25 mm välein

0°

450 - 525 mm



Eturungon kulma ▼



Jalkatukien pituus ▼



Ajoyksikön leveys ▼



Kokonaispituus sis.
jalkatuet ▼



Kokonaispituus ilman
jalkatukia ▼



Kokonais-
korkeus ▼

Action Ampla

90 - 100°

365 - 525 mm
25 mm välein

Istuinleveys
+2 05 mm

1065 - 1145 mm

855 - 920 mm

825 - 900 mm



Max. kallistus ▼



Kääntö-
säde ▼



Max. käyttäjä-
paino ▼



Kokonaispaino
alk. ▼



Kuljetuspaino
alk. ▼

Action Ampla

7°

1420 - 1660 mm

300 kg

27 kg1

9.5 kg

Runko- ja tehostevärit



Tech white



Tech grey



Blue Pulse



Pink Pulse



Green Pulse

HUOM: värit voivat hieman erota esitteen väreistä



Valmistaja:
Invacare International Sàrl
Route de Cité-Ouest 2 - 1196
Gland Switzerland
Tel: +41 (0)22 354 60 10
Fax: +41 (0)22 354 60 11
hqeurope@invacare.com
www.invacare.eu.com

Pidätämme itsellämme oikeuden muuttaa tarvittaessa tässä esitteessä ilmoitettuja tuotespesifikaatioita.
© Camp Mobility Finland 2023



7

SISÄÄNRAKENNETUT SIIRTOPYÖRÄT

Sisäänrakennetut siirtopyörät on suunniteltu fiksusti siirtämään paino pois pyörätuolista, mikä mahdollistaa siirtämisen helposti oviaukoista ja ahtaista paikoista.

1. Taita selkäosa alas
 2. Nosta jalkatuista tuoli ylös
 3. Käännä pyörätuoli siirtopyörien varaan.
- Tässä asennossa tuolia on helppo liikutella

1.



2.



3.



USEITA KELAUS- PYÖRÄN ASENTOJA

5

Erittäin helposti kelattava
Käyttäjät voivat liikkua pidemmälle
vähemmän energiaa käyttäen





2

ERGONOMINEN SELKÄOSA

Helppo ulottua kelausvanteisiin
Esteetön
Enemmän liikkumavapautta
Ylivertainen suorituskyky ja ohjattavuus



3

KORKEUSSÄÄDETTÄVÄT TUKIKAHVAT

Tukee tuoliin ja siitä pois siirryttäessä
Voidaan kääntää sisään- ja ulospäin
Voidaan laskea alemmaksi, jotta päästään lähemmäksi pöydän ääreen



4

TEHOSTEVÄRIT

Kolme tyylikästä värvaihtoehtoa

DESIGN AWARDS VOITTAJA

Action® Ampla™ on voittanut jo tuotesuunnittelun Red Dot Design Awardin. Tämä kilpailu on yksi maailman suurimmista tuotekilpailuista, sekä myös yksi arvostetuimmista suunnittelupalkinnoista. Action® Ampla™ on voittanut myös Italian Platinum A'Design Awardin ja Gold German Design Awardin.



reddot design award
winner 2019





COBI REHAB®
The Positioning Company

Minimaxx

325 kg



Kokoontaitettava XXL-pyörätuoli Minimaxx 325 kg istuinleveydet 56-71 x 46 cm kokonaisleveys IL + 22 cm

Cobi Rehab Minimaxx taittuu kasaan ja on helppo kuljettaa mukana. Ristikkorunko on helppo avata ja antaa samalla tukea istuimelle. Ristikko tekee tuolin jäykäksi myös tuolin ollessa auki, joten tuoli onkin paljon vakaampi kuin normaalit kokoontaitettavat XXL-pyörätuolit yleensä.

Matala istuinkorkeus helpottaa istuimeen pääsyä ja kelaamista.
Pitkät käsituet helpottavat käyttäjän pääsyä pyörätuoliin ja -tuolista pois.

Sivullekääntyvät jalkatuet ovat suunniteltu kestämään kumpikin yli 100 kg kuormituksen. Jalkatuet ovat sivu- ja leveysäädettäviä. Tämä mahdollistaa sen, että käyttäjällä voi olla jalat kohdakkain ja leveätkin jalat mahtuvat käyttämään tuolia.

Saatavana myös perhoskäsituilla.
Perhoskäsinotat lisäävät istuimen leveyttä 10 cm.

CAMP®
MOBILITY

Ominaisuudet



Minimaxxissa on käytetty erittäin kevyttä huippu- MTB- ja maantiepyörästä tuttua putkitekniikkaa. Minimaxx painaa vain noin 9% sen kantokapasiteetista ja silti tarjoaa tasaisen ajon jäykän taittojärjestelmän ja kevyiden putkien ansiosta.

Minimaxx kulkee kevyesti takajajajäätöjärjestelmän ansiosta. Se on suunniteltu niin, että

takapyörät kantavat suurimman osan käyttäjän painosta, mikä helpottaa käyttäjää. Tukipyörät ovat edessä kuten tavallisissakin tuoleissa, ja ne estävät tehokkaasti tuolin kaatumisen.

Avustajan työntökahvat on suunniteltu siten, että avustaja voi helposti käyttää kehoa kääntämään ja työntämään

tuolia. Pehmustetut kahvat rasittavat mahdollisimman vähän ranteita ja hartioita.

Minimaxxiin saa levyjarrut lisävarusteena. Levyjarruun on lisätty seisontajarru. Tuolissa on myös parkkeerausjarru.

Minimaxxin edut:

- **Kokoontaittuva, vahva runko**
- **Super helppo työntää**
- **Kuormitus jopa 325 kg**
- **Saatavana erilaisia käsitukia**

Lisävarusteet



Levyjarrut (lisävaruste)



Pöytälevy (lisävaruste)



Tippa- ja happipulloteline (lisävaruste)



Saatavana Sport- tai butterfly-käsi- tuilla ja sivullekääntyvillä jalkatuilla



Käsi- jarru avustajalle (lisävaruste)



Reisi- / amputaatiotuki (lisävaruste)

Tekniset tiedot

| | | | | |
|---|--|---|--|---|
|  Istuinleveys |  Istuinsyvyys |  Istuinkorkeus |  Selkäosan korkeus |  Kokonaiskorkeus |
| 56 / 61 / 66 / 71 cm | 46 cm | 43 cm | 51 cm | 103 cm |
|  Kokonaisleveys |  Kokonaispituus ilman jalkatukia |  Max. käyttäjäpaino |  Paino |  |
| Ist.lev. + 22 cm Taitettuna 35 cm | 70 cm | 325 kg | 27 kg |  |

Valmistaja:
Cobi Rehab
Fuglebækvej 1D
DK-2770 Kastrup,
Denmark
Phone: +45 7025 2522
Fax: +45 7025 2544
E-mail: info@cobirehab.com
www.cobirehab.com



COBI REHAB®
The Positioning Company

**Eclipse 270 kg
450 kg**



**XXL -pyörätuoli Eclipse 270 kg / 450 kg
istuinleveydet 56-112 x 41-56 cm kokonaisleveys IL + 18 cm**

Cobi Rehab Eclipse:n rakenne- ja säätömahdollisuudet tekevät siitä parhaan ratkaisun todella XXL-kokoisille pyörätuolin käyttäjille.

Teräsrunko antaa Eclipse -pyörätuolille suuremman lujuuden ja jäykkyyden, joten se tekee siitä myös pitkäikäisen. Runko on suunniteltu siten, että suurin osa käyttäjäpainosta on kelauspyörien päällä. Kelauspyörät on valmistettu erityisesti Eclipse-pyörätuolille; Ne ovat erityisen kovaa ja vankkaa tekoa, mikä tekee työntövoimasta ja ohjauksesta uskomattoman helppoa hyvin vähällä energialla.

10 eri istuinleveyttä jopa 112 cm asti. Tuoli voidaan vahvistaa 450 kg painokapasiteettiin.

Saatavana 3 eri tyyppistä istuintyynyä. Levyjarrut lisävarusteena.

CAMP®
MOBILITY

Eclipse:n istuin on hyvin vankka - erilaiset lääketieteelliset tilanteet vaativat tukevan istuinosan (murtumat, hemiplegia, lateraaliset muutokset jne.), mutta myös muulloin, istuinosa tarjoaa XXL-käyttäjälle tukevan istuma-asennon ja helpottaa aktiivista liikkumista.

Eclipse pyörätuolissa on **säädettävä istuinsyvyys, istuin- korkeus, jalkatukien kulma ja selkäosan kulma.**

Kaikki tämä helpottaa tuolin säätämistä jokaisen käyttäjän tarpeiden mukaiseksi. Säätömahdollisuudet antavat käyttäjälle mahdollisuuden pysyä aktiivisena tuoliin siirtäessä, tuolilla kelatessa ja ehkä jopa kävellä tuolia apuna käyttäen.

Selkäosa on rakennettu niin, että myös ne käyttäjät, joilla on ulkoneva takapuoli, saavat hyvän tuen lanneran-

galle - ongelma, johon harvoin kiinnitetään huomiota.

Etupyörät on sijoitettu istuimen eteen siten, että tuoli ei pääse kallistumaan eteenpäin - erittäin tärkeä ominaisuus, kun otetaan huomioon, että useimmilla bariatrisilla käyttäjillä on paljon painoa vatsapuolella.

Kaatumiseste edessä mahdollistaa käyttäjän siirtymisen pyörätuoliin ja siitä pois ilman kaatumisriskiä.



Istuinsyvyys ja -korkeus, jalkakulma ja selkäosa ovat säädettäviä

Hydraulinen selkäosan kallistus 30°

Levyjarrut
(lisävaruste)

Tekniset tiedot

| | | | | |
|---|---|--|---|---|
| <p>Istuinleveydet</p> <p>50/55/61/66/72/76 82/92/102/112 cm</p> | <p>Istuinsyvyys</p> <p>41-56 cm</p> | <p>Istuinkorkeus</p> <p>36-51 cm</p> | <p>Selkäosankorkeus</p> <p>65-75 cm</p> | <p>Kokonaiskorkeus</p> <p>101-126 cm</p> |
| <p>Kokonaisleveys</p> <p>Ist.leiv. + 18 cm</p> | <p>Kokonaispituus ilman jalkatukia</p> <p>87 cm</p> | <p>Max. käyttäjäpaino</p> <p>270 /450 kg</p> | <p>Paino</p> <p>30 kg</p> | <p>Valmistaja: Cobi Rehab Fuglebækvej 1D DK-2770 Kastrup, Denmark Phone:+45 7025 2522 Fax:+45 7025 2544 E-mail:info@cobirehab.com www.cobirehab.com</p> |





COBI REHAB®
The Positioning Company

Eclipse Tilt 270 kg



Kallistettava XXL -pyörätuoli Eclipse Tilt 270 kg istuinleveydet 50-82 x 41-56 cm kokonaisleveys IL + 25 cm

Cobi Rehab **Eclipse Tilt**:n kallistusmekanismi mahdollistaa jopa 30 ° kallistuksen enemmän tukea ja optimaalista mukavuutta tarvitseville. Kallistuksen nostovoima on säädettävissä, jolloin tuoli voidaan helposti kallistaa käyttäjän painosta riippumatta.

Teräsrunko antaa Eclipse Tilt -pyörätuolille suuremman lujuuden ja jäykkyyden, joten se tekee siitä myös pitkäikäisen. Runko on suunniteltu siten, että suurin osa käyttäjäpainosta on kelauspyörien päällä.

Kelauspyörät on valmistettu erityisesti Eclipse-pyörätuolille; Ne ovat erityisen kovaa ja vankkaa tekoa, mikä tekee työntövoimasta ja ohjauksesta uskomattoman helppoa hyvin vähällä energialla.

6 eri istuinleveyttä 82 cm asti.
Saatavana 3 eri tyyppistä istuintyyppiä.

CAMP®
MOBILITY

Ominaisuudet

Eclipse Tilt:n istuin on hyvin vanikka- erilaiset lääketieteelliset tilanteet vaativat tukevan istuin-osan (murtumat, hemiplegia, lateraalit muutokset jne.), mutta myös muulloin, istuinosa tarjoaa XXL -käyttäjälle tukevan istuma-asennon ja helpottaa aktiivista liikkumista.

Eclipse pyörätuolissa on **säädettyä istuinsyvyys, istuin-korkeus, jalkatukien kulma ja selkäosan kulma.**

Kaikki tämä helpottaa tuolin säätämistä jokaisen käyttäjän tarpeiden mukaiseksi. Säätömahdollisuudet antavat käyttäjälle mahdollisuuden pysyä aktiivisena tuoliin siirtymässä, tuolilla kelatessa ja ehkä jopa kävellä tuolia apuna käyttäen.

Selkäosa on rakennettu niin, että myös ne käyttäjät, joilla on ulkoneva takapuoli, saavat hyvän tuen lanneran-

galle - ongelma, johon harvoin kiinnitetään huomiota.

Etupyörät on sijoitettu istuimen eteen siten, että tuoli ei pääse kallistumaan eteenpäin - erittäin tärkeä ominaisuus, kun otetaan huomioon, että useimmilla bariatrisilla käyttäjillä on paljon painoa vatsapuolella.

Kaatumiseste edessä mahdollistaa käyttäjän siirtymisen pyörätuoliin ja siitä pois ilman kaatumisriskiä.



Kallistus 30°



Kaasujousi



Kaasujousien ansiosta kallistus on helppoa käyttäjän painosta riippumatta

Tekniset tiedot

| | | | | |
|---|---|---|---|--|
| <p>Istuinleveydet</p> <p>50/55/61/66/72/82 cm</p> | <p>Istuinsyvyys</p> <p>41-56 cm</p> | <p>Istuinkorkeus</p> <p>41-51 cm</p> | <p>Selkäosankorkeus</p> <p>65-75 cm</p> | <p>Kokonaiskorkeus</p> <p>106-126 cm</p> |
| <p>Kokonaisleveys</p> <p>Ist.lev. + 25 cm</p> | <p>Kokonaispituus ilman jalkatukia</p> <p>87 cm</p> | <p>Max. käyttäjäpaino</p> <p>270 kg</p> | <p>Paino</p> <p>30 kg</p> | <p>Valmistaja: Cobi Rehab Fuglebækvej 1D DK-2770 Kastrup, Denmark Phone: +45 7025 2522 Fax: +45 7025 2544 E-mail: info@cobirehab.com www.cobirehab.com</p> |





Icon 20 XL 180 kg
tuplaristikkorunkoinen XL-peruspyörätuoli
Istuinleveydet 53-61 x 45 cm Kokonaisleveys 1L + 18 cm

Rehasense **Icon 20 XL** on kokoontaitettava, alumiinirunkoinen pyörätuoli lyhytaikaiseen tai sairaala- ja lainaamokäyttöön, jossa on valikoima säätömahdollisuuksia käyttäjän tai terapeutin yksilöllisten toiveiden ja vaatimusten mukaan.

Icon 20 XL:ssa jalkatukien lukitus on sivulla, joka vähentää riskiä, että raajat, vaatteet tai huonekalut tarttuvat tuoliin, jos jalkatuet irrotetaan.

Icon 20 XL:ssa on säädettävät istuinkorkeus ja -syvyys, käsi- ja jalkatuet ja -laudat. Kiinteät työntökahvat.

Vakiona vipujarrut, vaatesuojat, käsitukipehmusteet, puhkeamat-
tomat umpikumirenkaat ja alumiinikelausvanteet.

Kiinteät työntökahvat ja stabilointitanko.

24" umpikumikelauspyörät ja 7" tukipyörät.

Vakioistuintyyppi 3 cm inkopäällisellä ja vahvikelevyllä.

Istuinleveydet: 53, 57 tai 61 cm

Istuinsyvyyydet: 40–45 cm

Säädettävä istuinkorkeus:

44,5 cm, 47 cm tai 49,5 cm.

Max. 180 kg.

Ominaisuudet



Säädettävä istuinsyvyys
Istuinsyvyys säädettävissä +/- 5 cm.

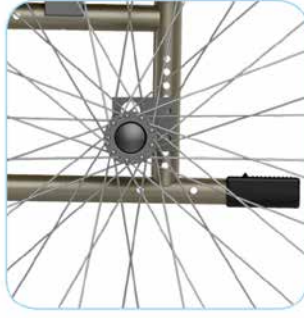

Säädettävä istuinkorkeus
Istuinkorkeus säädettävissä 5 eri korkeusasentoon aktiivisella / passiivisella säädöllä



Säädettävät jalkatuet
Jalkatuet kääntyvät ulos, sisään, ja alle. Irrotettavat, ylöskääntyvät kulma- ja kork.säädettävät jalkalevyt, joissa kantaremmit.



Säädettävät käsituet
Siirtymisiä helpottaa sivulle kääntyvät, irrotettavat, korkeussäädettävät käsituet sis. vaatesuojat ja pitkät käsitukipehmusteet.



Vipujarrut vakiona



Kiinteät työntökahvat + stabilointitanko



Kokoontaitettava tupla-ristikkorunko



Polkaisuputki+kaatumiseste vakiona



Puhkeamattomat kelauspyörät alukelausvanteilla ja pikakiinnitysnavoilla



Säädettävät tukipyörät
7 "/ 170 x 40 mm mustat, kiinteät PU-tukipyörät 3 eri korkeuteen säädettävillä alumiinihaarukoilla.

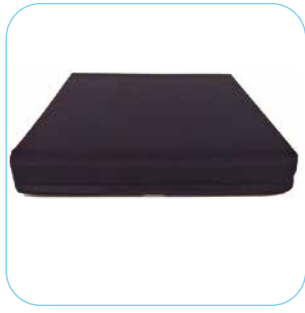

Perusistuintyyny
3 cm korkea + pestävä inkopäällinen + vahvikelevy



LISÄVARUSTEET:

- Vaakatasoon säädettävät jalkatuet
- Amputaatiojalkatuet
- Kepinpidike

Tekniset tiedot



Istuinleveydet XL
53 / 57 / 61 cm



Leveys
kokoontaitettuna
34 cm

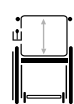

Selkäosan
korkeus
42 cm



Istuinkorkeus
44,5 cm, 47 cm
tai 49,5 cm



Korkeus
kokoontaitettuna
91 cm



Kokonaispituus
101 cm
ilman jalkatukia
76 cm



Istuinsyvyys
45 cm (vakio)



Kuljetuspaino
alk. 7 kg
Kokonaispaino
alk. 16.6 kg



Max. käyttäjäpaino
XL 180 kg



Kaikki Rehasense tuotteet ovat testattu ja hyväksytyt ISO 11199-2:2005 laatustandardin mukaisesti, ovat CE-merkittyjä ja täyttävät lääkinnällisten laitteiden EU direktiivin 93/42/EEC vaatimukset.



Valmistaja:
Rehasense Sp. z o.o.
Sulejowska 45
97-300 Piotrków Trybunalski
Poland
www.rehasense.com

Pidätämme itsellämme oikeuden muuttaa tarvittaessa tässä esitteessä ilmoitettuja tuotespesifikaatioita.
© 2023 Camp Mobility Finland

Icon40i XL

190 kg



Icon40i XL 190 kg

Tuplaristikkorunkoinen XL pyörätuoli, kevyesti kelattava (puoliaktiivipyörätuoli)
Istuinleveydet 53-61 x 40-55 cm Kokonaisleveys IL + 18 cm

Rehasense Icon 40i XL on kokoonlaitettava, alumiinirunkoinen pyörätuoli laajoilla asennusvaihtoehdoilla lyhytaikaiseen tai sairaala- ja lainaamokäyttöön. Se sopii hyvin aktiivisen, itse-kelaavan käyttäjän tarpeisiin.

Icon 40 iXL:ssa on säädettävät käsi- ja jalkatuet ja -laudat, istuinkorkeus ja -syvyys sekä tarrasäädettävä selkäosa. Kiinteät työntökahvat. Uutuutena uudet tukipyörien ripustukset. Vakiona kaatumiseste, polkaisuputki, käyttäjäjarrut, vaatesuojat, käsitukipehmusteet, puhkeamattomat renkaat ja alumiinikelausvanteet ja 5,5" - 7" tukipyörät.

XL-tuoleissa lisäksi irrotettava, yhtenäinen vakautustanko.

XL istuinleveydet : 53, 57 tai 61 cm

Istuinsyvyys 40-55 cm.

Säädettävä istuinkorkeus

42,5 - 53 cm (vakio 48 cm)

Max. 190 kg

Ominaisuudet



Säädettävät jalkatuet

Jalkatuet kääntyvät ulos, sisään, ja alle. Irrotettavat, ylöskääntyvät kulma- ja kork.säädettävät jalkalevyt, joissa kantaremmit.



Uusi sivusuojapehmuste (icon40i)

Korkeussäädettävät, irrotettavat tai taakse kääntyvät lyhyet pöytäkäsiinot. sis. vaatesuojat ja käsitukepehmusteet.

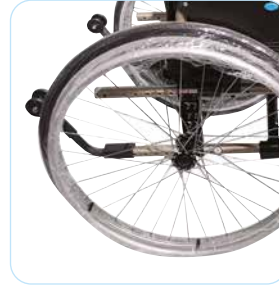

Ylöskääntyvät kaatumisesteet

korkeussäädettävä ilman työkaluja käännettävissä / irrotettavissa ja polkaisuputki kynnysten ylityksiin.



Uusi istuinsyvyyden säätö ja

tarrasäädettävä istuinkangas **Useat kelauspyörän kiinnityspisteet** mahdollistavat säädettävät eri istuinkorkeudet ja -syvyydet.



Tarrasäädettävä selkäosa

Tarrasäädettävä selkäosa lisää yksilöllistä istuimukavuutta



Kiinteät työntökahvat + stabilointitanko



Puhkeamattomat kelausrenkaat

pikakiinnitysnavoilla



Uusi etuhaarukan ripustus

7 "/ 170 x 40 mm mustat, kiinteät PU-tukipyörät alumiinihaarukoilla.

LISÄVARUSTEET:

- Vaakatasoon säädettävät jalkatuet
- Amputaatiojalkatuet
- Korkeussäädettävät työntökahvat
- Kepinpidike



Kokoontaitettava tuplaristikkorunko



Vipukäsijarrut vakiona

Tekniset tiedot

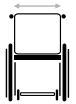

Istuinleveys
XL: 53-61 cm



Leveys
34 cm

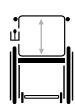

Selkäosan
korkeus
42 cm



Istuinkorkeus
48 cm
(sääd. 44-53 cm)



Korkeus
kokoontaitettuna
92,5 cm



Kokonaispituus
101 cm
ilman jalkatukia
76 cm



Istuinsyvyys
42,5 – 50 cm



Kuljetuspaino
8,8 kg
Kokonaispaino
alk. 16,6 kg



Max. käyttäjäpaino
XL 190 kg



Kaikki Rehasense tuotteet ovat testattu ja hyväksytyt ISO 11199-2:2005 laatustandardin mukaisesti, ovat CE-merkittyjä ja täyttävät lääkinnällisten laitteiden EU direktiivin 93/42/EEC vaatimukset.



Valmistaja:
Rehasense Sp.z o.o.
Sulejowska 45
97-300 Piotrków Trybunalski
Poland
www.rehasense.com

Pidätämme itsellämme oikeuden muuttaa tarvittaessa tässä esitteessä ilmoitettuja tuotespesifikaatioita.
© 2023 Camp Mobility Finland



Vermeiren V300XL

170 kg



Optiona C80 tummansininen kiinteä selkäosa ja istuin

Vermeiren V300 XL

Tuplaristikkorunkoinen peruspyörätuoli 170 kg

Istuinleveydet 53/56/60 x 49-53 cm Kokonaisleveys 74/77/81 cm

Vermeiren **V300 XXL** on tuplaristikkorunkoinen XL-peruspyörätuoli. Istuinleveydet: 53, 56 ja 60 cm. Istuinkorkeuden säätöväli 44 - 53 cm. Tarrasäädettävä selkäosayhtenäisellä stabilointitangolla. Vaihdeavissa oleva pestävä istuin kangas. Ylöskäännettävät käsituet, korkeus ja kulmasäädettävät, irrotettavat jalkatuet ja jalkalaudat. Kiinteät työntökahvat stabilointitangolla.

5,5" tukipyörät, haarukoissa korkeus- ja kulmansäätö. 24" kelauspyörät umpikumia, useilla kiinnityspaikoilla ja alumiinikelausvanteilla.

Hinta sisältää polkaisuputki ja korkeussäädettävä/poiskäännettävä kaatumaste ja 3 cm vakioistuintyyny inkopäällisellä ja vahvikelevyllä.

Max. 170 kg

CAMP[®]
MOBILITY

Ominaisuudet



Vaihtoehdot



V100XXL
kiinteä selkäosa ja istuin
teräsrunko



V200XXL
alumiinirunko

Tekniset tiedot

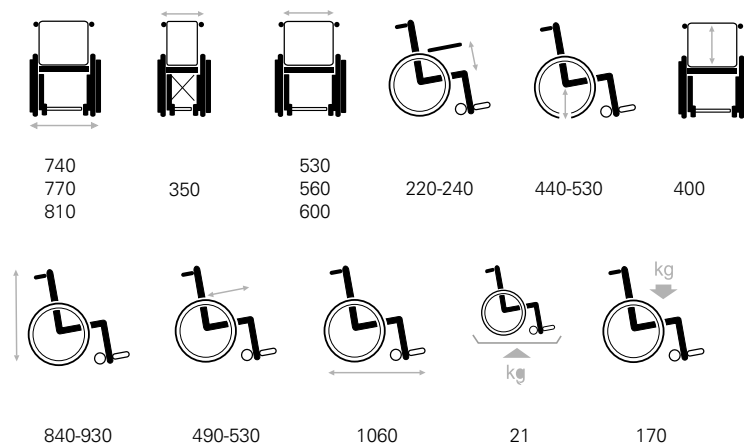

Värit ja materiaalit



C59
champagne



C80
blue

Valmistaja
NV VERMEIREN BELGIUM
Vermeirenplein 1/15
2920 Kalmthout Belgium
Tel: 00 32 (0)3 620 20 20
Fax: 00 32 (0)3 666 48 94
www.vermeiren.com



Vermeiren Eclips 200 kg



C27 blue - vakiona tummansininen runko, anatomisesti muotoiltu pehmustettu selkäosa ja istuin, vahvistetut kelauspyörät ja sivusuojat, yhtenäinen jalkalauta ja säädettävä pohjeremmi.

saatavana jopa istuinleveys 75 cm!

Vermeiren Eclips 200 kg – kokoontaittava, tuplaristikkorunkoinen XXL-pyörätuoli Istuinleveydet 60-75 x 53-56 cm Kokonaisleveys 85-100 cm

Vermeiren **Eclips** on tuplaristikkorunkoinen, kokoontaittava XXL-pyörätuoli painaville käyttäjille sekä väliaikaiseen että pitkäaikaiseen käyttöön esim. lainaamoihin, sairaaloihin ja hoitokoteihin.

Alumiininen tuplaristikkorunko, vahvistetut kelauspyörät ja vahvistetut vaatesuojat takaavat tukevan ja vakaan tuolin. Tuoliin on helppo siirtyä yhtenäisen jalkalaudan ansiosta.

Istumismukavuutta parantavat anatomisesti muotoiltu, pehmustettu selkäosa ja istuin sekä pitkät, pehmustetut käsinojat.

Istuinleveydet 60, 65, 70 ja 75 cm.

Laaja valikoima lisävarusteita kuten esim. kaatumisesteet ja optiona saatava avustajan käsijarru.

Maksimikuormitus 200 kg.

CAMP[®]
MOBILITY

Ominaisuudet



Optioita



Kaatumiseste
Kaatumisesteet taakse lisäävät turvallisuutta



Avustajan käsijarru
Avustajan rumpujarru lisää turvallisuutta

Tekniset tiedot

| | | | | | |
|------|-----|-----|-----|-----|-----|
| | | | | | |
| 850 | 375 | 600 | 200 | 530 | 620 |
| 900 | 375 | 650 | 200 | 530 | 620 |
| 950 | 375 | 700 | 200 | 530 | 620 |
| 1000 | 375 | 750 | 200 | 530 | 620 |

| | | | | |
|------|-----|------|------|-----|
| | | | | |
| 1070 | 530 | 1140 | 38,5 | 200 |
| 1070 | 540 | 1140 | 39 | 200 |
| 1070 | 550 | 1140 | 40 | 200 |
| 1070 | 560 | 1140 | 40,5 | 200 |

Värit ja materiaalit

CE



C80
blue

Valmistaja:
NV VERMEIREN BELGIUM
Vermeirenplein 1/15
2920 Kalmthout Belgium
Tel: 00 32 (0)3 620 20 20
Fax: 00 32 (0)3 666 48 94
www.vermeiren.com



Yes, you can.®

rea®

Azalea Max 180 kg



Rea Azalea Max 180 kg Lepoasentoon säädettävä XXL-pyörätuoli Istuinleveydet 55/61 + 5 cm x 53-60 cm Kokonaisleveys IL + 25 cm

Rea **Azalea Max** on suunniteltu täyttämään suurempien pyörätuolin käyttäjien tarpeet, joilla painoa on enemmän - aina 180 kg saakka. Suosittelemme tilaamaan Maxin sähköisellä kallistuksella ja selkäosan kulmansäädöllä. Max on yhteensopiva kaikkien Rea Azalea -tuoteperheen lisävarusteiden kanssa.

Saatavana itsekelattava 24" kelauspyörillä sekä Rea **Azalea Max Assist** pienemmillä 16" siirtorenkailla. Tarrasäädettävä selkäosa on monisäätöinen joustava selkäosa, joka voidaan säätää paitsi

korkeus- ja leveysuunnassa, myös erilaisten vartalonmuotojen mukaiseksi. Maxissa:ssa on myös uudet runkovärit ja istuin- ja selkäosan verhoiluvaihtoehdot.

Max hankintaan yleensä avustajan ja vakiojarruilla, kaatumiseste/polkaisuputkella, säädettävällä päätuella muotoillulla Laguna-selkätyynillä ja Max-istuintyynillä, jossa on inkopäällinen.

CAMP®
MOBILITY

Ominaisuudet

Rea Azalea Max:ssa on 20° säätävä istuinkulman kallistus sekä 30° selkäosan kallistus.

Istuimessa on patentoitu **DSS (Dual Stability System)**

-toiminto, joka on suunniteltu käyttäjän selän biomekaanisen liikkeen ja vartalon luonnollisen painopisteen mukaisesti säätäväksi, eli selkäosan, istuimen jalkatukien kulma säätävät suhteessa toisiinsa. Selkäosaa kallistettaessa istuin liukuu eteen- ja alaspäin, jalkatuet nousevat ylös ja painopiste laskee alaspäin ja pysyy oikeassa kohtaa.

Ergonomiset työntökahvat

on sijoitettu optimaaliselle korkeudelle. Saatavana myös versio, jossa **korkeammalle sijoitetut työntökahvat**.



Monisäätöinen selkäosa

Max selkäosan ylä- ja alaosat säätävät itsenäisesti molempiin suuntiin mahdollistaen lisää tilaa joko istuimen tai rintakehän alueelle.

3-osainen jalkalauta

Kolmeen osaan jaetussa jalkalaudassa on irrotettava keskiosa, joka helpottaa siirtymisiä.

Sähköinen istuimen ja selkäosan kallistus (LI)

Käsiohjaimen avulla käyttäjä tai avustaja voi helposti, ilman voimaa, vaihtaa istuma-asentoa.

Tekniset tiedot

| | Istuinleveys | Istuinsyvyys | Istuinkorkeus | Selkäosan korkeus | Käsiosien korkeus | Jalkatukien pituus | Istuinkulma | Selkäosan kulma |
|------------------------------|-------------------|--------------|---------------|-------------------|-------------------|--------------------|-------------|-----------------|
| Rea Azalea Max | 550; 610 + 50 mm | 530 - 600 mm | 400 / 450 mm | 500 + 80 mm | 320 - 420 mm | 330 - 500 mm | 1° - 20° | 0°-30° |
| Rea Azalea Max Assist | 550; 610 + 100 mm | 530 - 600 mm | 400 / 450 mm | 500 + 80 mm | 320 - 420 mm | 330 - 500 mm | 1° - 20° | 0°-30° |

| | Kokonaisleveys | Kokonaiskorkeus | Kokonaispituus sis. jalkatuet | Kokonaispaino | Max. käyttäjäpaino | Kuljetuspaino | Max. kallistuskulma parkkijarrun käyttöön |
|------------------------------|-------------------|-----------------|-------------------------------|---------------|--------------------|---------------|---|
| Rea Azalea Max | ist.leiv.+ 250 mm | 1020 - 1240 mm | 1050 - 1120 mm | 54 kg | max. 180 kg | 33 kg | 7° |
| Rea Azalea Max Assist | ist.leiv.+ 220 mm | 1020 - 1240 mm | 1050 - 1120 mm | 54 kg 1 | max. 180 kg | 37 kg | 7° |

1. Kuljetuspaino kasvaa 4,2 kg, jos valitaan sähköinen kallistus ja selkäosankulman säätö

Värit ja materiaalit



Pearl Grey



Azurite Blue



Sand



Happy Red



Electric Green



Black Dartex TR26



Black plush TR35



Valmistaja:
Invacare International Sàrl
Route de Cité-Ouest 2-1196
Gland Switzerland
Tel: +41 (0)22 354 60 10
Fax: +41 (0)22 354 60 11
hqeurope@invacare.com
www.invacare.eu.com



Invacare **Matrx® Libran** edistyksellinen design yhdistää foam- ja geelirakenteen ja antaa korkeimman tason suojauksen hankausta ja ihoärsytystä vastaan sekä parhaat säädeltävyydet yksilöllisiin istuma-asentoihin.

Kaksikerroksinen Flo-tech™-teknologiaa hyödyntävä geelityyny vähentää hankausta ja painetta. Erityismuotoilu tukee ja tasapainottaa lantiota sekä optimoi vartalon toiminnallisuutta. Kevyt ja huoltovapaa Libra mahdollistaa sekä yksilölliset käyttötarpeet että aktiivisen elämäntyylin. Soveltuu kaikille käyttäjille, myös käyttäjille, joilla on erityisen haastavat asentovaatimukset.

Isot koot max.käyttäjäpainolla 227 kg: 53x53 - 56 x 56 cm.

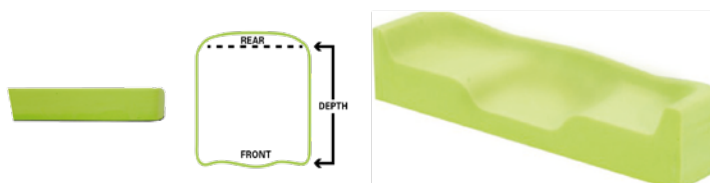

53 x 53 cm-
56 x 56 cm



Paino: 1,6 kg



Max käyttäjäpaino:
Std 136 kg
HD 227kg



Päällinen:
konepesu
80°



sisäkerrokset:
pyyhintä kostealla
liinalla



Matrx Libra

1/ Täyttää RoHS (2011/65/EC) vaatimukset.

2/ Täyttää REACH (Registration, Evaluation, Authorization and Restriction of Chemicals) -vaatimukset.

Cobi Rehab XXL-istuintyyny 450 kg



CobiRehab XXL-istuintyyny

Koot: 56 - 82 x 45 cm
Korkeus 12 cm
Max.450 kg



CobiRehab Anatominen XXL-istuintyyny

Koot: 56-100 x 50 cm
Korkeus 14 cm
Max. 450 kg



Active O2 6 cm ja 9 cm

Active O2 -malli on suunniteltu aktiiviselle pyörätuolin käyttäjälle. Tyyny ehkäisee painehaavoja, ja sitä voidaan käyttää painehaavojen hoito-ohjelman osana (tasot I-IV). Tyynyn takaosassa on neljä SmartCells™-osiota ja edessä vaahtomuoviosio, joka helpottaa siirtymistä. Vaahtomuoviosio on suojattu helposti puhdistettavalla nesteenk-estävällä vuorauksella.

Tyyny on kokonaan konepestävä Smart-Cell-ilmakartioineen, kun vaahtomuovivahvikkeen poistaa pesun ajaksi.

Tyynyn etuosassa on säilytyspussi henkilökohtaisille tavaroille esim. avaimet, puhelin ja lompakko.

Tyyny on käytettävissä sellaisenaan, mutta kovaan kulutukseen suosittelemme erillistä päällistä.

Vakiokoot:

6 cm: 35x35 – 53x53 cm

9 cm: 35x35 – 60x60 cm



Adjuster O2 6 cm 10 cm ja 12 cm

Adjuster O2 -malli on viidestä tarvittaessa säädettävästä SmartCells™-osiesta koostuva istuintyyny, joka ehkäisee painehaavoja, ja jota voidaan käyttää painehaavojen hoito-ohjelman osana (tasot I-IV).

Tyyny on kokonaisuudessaan konepestävä, mikä takaa optimaalisen hygienian. Tyynyn hengittävyys pitää lämpötilan sopivana ja ehkäisee kosteutta, mikä on tärkeää painehaavojen ehkäisyssä.

SmartCell-ilmakartioita lisäämällä tai poistamalla osioista saadaan tuettua epäsymmetristä asentoa.

Tyynyn kanssa käytetään ComfAir-vakiopäällistä, Top Cover -huppupäällistä tai inkopäällistä.

Tarpeen mukaan voidaan valita yksi tai useampi päällisvaihtoehto.

Vakiokoot:

6 cm: 35x35 – 53x53 cm

10 cm: 35x35 – 60x60 cm

12 cm: 35x35 – 58x58 cm

Erikoiskokoja välillä 35x35 – 60x60 cm

Xtra O2 500 kg 10 cm

Xtra O2 malli perustuu Adjuster O2-malliin, mutta se on saatavana kokoon 75x75 cm asti ja sopii vaikuttavaan 500 kg käyttäjäpainoon asti. Tyyny on silti kevyt ja tarjoaa turvallisen ja vakaan istumapinta-alan.

Korkeus: 10 cm

Vakiokoot: 55x45 – 65x65 cm

Erikoiskokoja välillä 55x45 – 75x75 cm

Max. 500 kg.



Vector O2 6 cm ja 10 cm

Vector O2 -malli 9:stä SmartCells™-osiesta koostuva istuintyyny, joka ehkäisee painehaavoja, ja jota voidaan käyttää painehaavojen hoito-ohjelman osana (tasot I-IV). Rakenteen ansiosta sillä voidaan keventää hyvin istuinkyhmyjen ja häntäluun aluetta. Sivuosiot tukevat lantiota ja estävät jalkojen ulkokiertoa, kun taas etukeskiosa tukee reisiä ja estää sisäkiertoa.

Tyynyn kanssa käytetään ComfAir-vakiopäällistä, Top Cover -huppupäällistä tai inkopäällistä.

Tarpeen mukaan voidaan valita yksi tai useampi päällisvaihtoehto.

Vakiokoot:

6 cm: 35x35 – 53x53

10 cm: 35x35 – 60x60 cm

Erikoiskokoja välillä 35x35 – 60x60 cm



Inkopäällinen



ComfAir



Top Cover



Storm⁴ Max 220 kg

Lepoasentoon säädettävä XXL-sähköpyörätuoli joustavaa liikkuvuutta vaativille käyttäjille
Istuinleveydet 49-61 x 56/60/63 cm Kokonaisleveys 67-97,5 cm

Storm⁴ Max on suunniteltu erityisesti suurempikokoisten henkilöiden tarpeisiin. Sen pidempi runko tukee painon jakautumista ja parantaa kehon liikkuvuutta. Extra vahvat käsi- ja jalkatuet tukevat, kun käyttäjän täytyy työntää itsensä takaisin oikeaan istuma-asentoon tai suorittaa käsillä ja jaloilla jonkinlaista paineenalennusta.

Helppo käyttää

Aivan kuten koko Invacare Storm⁴ -perheelle on ominaista helpokäyttöisyys, myös Maxissa akut ja elektroniikka ovat helposti saatavilla, joten huolto on helppoa. Istuimen syvyyttä on helppo säätää kolmessa vaiheessa, jotka on merkitty istuunrunkoon. Lisävarusteena adapteri istuinsyvyyden lyhentämiseksi.

Sähköinen istuinkallistus 25°

Yksilöllisen istuimukavuuden ja -asennon säätämiseksi myös Storm⁴ Max :ssa on moottoroitu istuinkallistus optio. 0° - 25° kallistus korkealla keskipisteellä vähentää hankausvoimaa ja sitä kautta alentaa painetta.

Optiona saatavana G-Trac™

takaa parhaat mahdolliset ajo-ominaisuudet ja -seurannan.

Ominaisuuksia

Invacare **Storm⁴ MAX**-sähköpyörätuoli on kehitetty vastamaan monimutkaisia käyttäjävaatimuksia, jotka koskevat konfiguroitavuutta, adaptoitavuutta ja funktionaalisuutta isoille käyttäjille

Storm⁴ MAX :ssa on vaikuttava suorituskyky sekä ulko- että sisätiloissa. Se tarjoaa turvallisen ja vakaan käyttökokemuksen helppoa ohjattavuutta unohtamatta.



- Erittäin konfiguroitava
- Helppo käyttää
- Esteettinen design
- LiNX Smart Technology älykäs elektroniikka
- MAX-istuin max. 61 cm tai Captain Seat -istuin

HD-alustalle on mahdollisuus saada Max-istuin tai "kapteenin istuin" -vaihtoehdot. Max-istuin saatavana jopa 61 cm leveänä.



Vahvistetut käsitet voidaan asentaa useisiin eri asentoihin sekä säätää leveyssuunnassa.

Yhtenäinen jalkalauta tukee erilaisia jalkojen asentoja. Se on tarpeeksi vahva, jotta käyttäjä voi työntää itsensä takaisin paikalleen ja tehdä jaloilla jonkinlaista paineenalennusta.

LiNX ohjain ja elektroniikka Myös Maxissa on LiNX-ohjausjärjestelmä vakiona. LiNXin uusimman teknologian avulla käyttäjä voi tarkasti hallita ja ennustaa ajamisen.

Tekniset tiedot

| | Istuinleveys | Istuinsyvyys | Istuinkorkeus | Selkäosan korkeus | Jalkatuen pituus | Istuinkulma | Selkäosan kulma | Kokonaispituus |
|------------------------|---------------------------|-------------------------------|------------------------|---|------------------|--|-----------------|---------------------|
| Storm ⁴ Max | 490 - 610 mm ¹ | 560, 595, 630 mm ² | 480, 510 mm | 570 mm ^{3,4} , 630 mm ⁴ | 360 - 480 mm | 0°- 15° ⁵ , 0°- 9° ⁶ | 0 - 25° | 1390 mm |
| | Ajoksisikön leveys | Kääntösäde | Max. esteen-ylityskyky | Max. kallistus | Moottori | Ajomatka | Nopeus | Max. käyttäjä-paino |
| Storm ⁴ Max | 630 mm ⁷ | 2080 mm | 60 mm | 6°(10,5 %) | 50 W | 31 km ⁸ | 6 km/h | 220 kg |

1. Käsituessa + 100 mm säätövara armrest
2. Saatavana adapteri, joka vähentää 130 mm istuinsyvyyttä
3. Vain pienempään (490 mm) istuinrunkoon
4. + 50 mm korkeudensäätö

5. Moottoroitu istuinkallistus
6. Manuaalisesti säädettävä istuinkallistus
7. Pyörien leveys ; Kokonaisleveys : min 670 – max. 855 mm – 975 mm sis. käsitukien leveysäättö
8. ISO 7176-4:2008



Värit

| | | | |
|----------|------------------------|------------------|------------------------|
| Vakio: | | | |
| | Blue (RAL 5026) | Black (RAL 9005) | Champagne (0314) |
| Optiona: | | | |
| | Transparent red (0200) | White (RAL 9016) | Olive green (RAL 6003) |

Valmistaja:
Invacare International Sàrl
Route de Cité-Ouest 2 - 1196
Gland Switzerland
Tel: +41 (0)22 354 60 10
Fax: +41 (0)22 354 60 11
hqeurope@invacare.com
www.invacare.eu.com



Comet Ultra HD 220 kg
4-pyör. max. 15 km/h, pituus 145 cm
Kokonaisleveys 66,5 - 68,5 cm

Invacare® Comet Ultra:ssa on tietokoneella ohjelmoitava elektroniikka, vikaloki ja käyttötunnit luettavissa tietokoneella. 4-hiiliset moottorit. Ohjauspylväs on säädettävissä etu-takasuunnassa ilman työkaluja. Ohjauspylvään säätövipu ohjauspylvään keskivälin yläpuolella. Kaasuvipu vaihdettavissa peukalo- tai puristusotteella käytettäväksi. Kaasuvivun kätisyys muutettavissa. Alustan jousitus, ja jousituksen jäykkyys säädettävissä. Voimakkaat 74 Ah geeliakut (C20). Kääntymisnopeuden hidastusominaisuus. LCD-näyttö. Ulkoinen, kosteussuojattu latauslaite (IP44 suojaluokka 2), Karkeakuvioiset, 13" tuuman mustat ilmakumirenkaat (C-154). Halkaistavat vanteet.

Istuimen korkeuden säätömahdollisuus 8 cm. Istuimen kääntömahdollisuus 180 ° molempiin suuntiin. Istuin lukittuu käännettäessä vähintään 90° välein. Istuimen liukusäätö etu-takasuunnassa ilman erillisiä työkaluja. Selkänöjan kulmaa voi säätää ilman erillisiä työkaluja. Taakse käännettävät ja korkeus- tai kulmasäädettävät käsinojat. Sopimustuotteeseen kuuluu valot ja vilkut, taksikiinnityskoukut, kori edessä, taustapeilit molemmille puolille ja metallilukollinen lantiovyö kiinnitettynä istuimeen.

Ajomatka 50 km
Max.nopeus 15 km/h
Max.käyttäjäpaino 220 kg

Ominaisuudet

- 15 km/h
- Kori
- Taustapeilit
- Akut
- Turvavyö
- Ajovalot
- Latauslaite



Uniikki jousitusjärjestelmä
Paranneltu jousitus tarjoaa erinomaisen mukavuuden suuremmillekin henkilöille.



Vahvistettu istuinpylväs
Varmistaa tukevan, vakaan ja turvallisen istumisen.



Vahvistetut käsituet
Kestää isompaakin räsitusta mopoon siirryttäessä ja moposta noustessa.

Suunnittele oma moposi ja lisävarusteesi konfiguraattorilla:
www.invacarescooter.com

Tekniset tiedot

| | Selkäosan leveys | Istuinsyvyys | Istuinkorkeus | Selkäosan korkeus | Ajoyksikön leveys | Kokonaispituus | Paino | Painavin osa |
|-------------|---|--|--|---|---|---|--|--|
| Comet Ultra |  660 mm |  535 mm |  Min. 440 mm Max. 510 mm |  515 mm |  665 - 685 mm |  1450 mm |  148 kg |  noin 63 kg |
| Comet Ultra | Max. käyttäjäpaino | Akkukapasiteetti | Kääntösäde | Max. esteen-ylityskyky | Maavara | Max. kallistuskulma | Max. ajomatka | Max. nopeus |
| Comet Ultra |  220 kg |  2 x 12 V/75 Ah (C20) AGM |  2750 mm |  100 mm |  100 mm |  10° |  49 km |  10 km/h |

Moottoriteho



Comet Ultra 10km/h: 650 W / 1800 W¹

1. Peak performance



Valmistaja:
Invacare International Sàrl
Route de Cité-Ouest 2 - 1196
Gland Switzerland
Tel: +41 (0)22 354 60 10
Fax: +41 (0)22 354 60 11
h@europe@invacare.com
www.invacare.eu.com



Yes, you can.®

Värit ja materiaalit

Valkoinen



Sähkösininen



Jadevihreä



Luxor beige



Kupari



Musta verhoilu

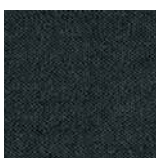

Karmiinpun.



Iconic Chrome



Diamond Silver



Safiirinsininen



Punainen



VAKIO



medemagroup

Mini Crosser X HD

250 kg



Mini Crosser X HD 250 kg 4-pyör. max. 10 km/h, pituus 140 cm Ajoyksikön leveys 68 cm

Medema **Mini Crosser X** uudistetuissa mopomalleissa on uudistettu jousitus, uudet väri vaihtoehdot ja uusia käyttöominaisuuksia. Alan laadukkain, aito, originaali, Mini Crosser soveltuu erinomaisesti Suomen sääolosuhteisiin. Mini Crosser X-mallit ovat hiotun käyttömukavuuden lisäksi luotettavia ja kestäviä. Törmäystestattu ja TÜV:n hyväksymä, ABE-tyyppihyväksytty Saksassa. 10 vuoden varaosatakuu.

Tanskalaista käsityötä olevissa **Mini Crosser X1**:ssä on taloudellinen ja vahva moottori, jonka ansiosta ajomatka yhdellä latauksella on jopa yli **70 km**.

Monisäätöinen, kääntyvä **Ergo2**-istuin vakiona, johon valittavissa poikkeuksellisen monta istuinleveyttä 35-50, 60 (HD) tai 70 cm (HD).

Mini Crosser X -mopoihin on saatavana paljon lisävarusteita, joilla varmistetaan käyttäjien erityistarpeet.

Max. nopeus **10 km/h**.

Max. kuormitus
HD malli **250 kg**.

CAMP[®]
MOBILITY

Ominaisuuksia

Mini Crosser X HD

Erittäin vahva, haastaviin olosuhteisiin tarkoitettu 4-pyörämalli. Taattu turvallisuus ja liikkuvuus raskaammille käyttäjille. Vahvistettu runko ja istuinputki.



Lisävarusteita

Extra vahvistettu HD- istuin
Istuinleveydet 60 cm ja jopa 70 cm.



Keppiteline kahdelle kepillle ERGO2



Turvavyö ERGO2



Varoituskolmio pidikkeellä ERGO2



Takakori istuimen taakse



Mukiteline ERGO2



X-Grip matkapuhelimen pidike ERGO2



Käsitukilaukku ERGO2

Tekniset tiedot

| | Istuinleveys | Istuinsyvyys | Ajoyksikön leveys | Kokonaispituus | Paino | Max. käyttäjäpaino |
|-------------|--------------------------|--------------|-------------------|----------------|--------|--------------------|
| 3-pyöräinen | 350 / 400 / 450 / 500 mm | 320-510 mm | 680 mm | 1340 mm | 115 kg | 175 kg |
| 4-pyöräinen | 350 / 400 / 450 / 500 mm | 320-510 mm | 680 mm | 1400 mm | 124 kg | 175 kg |
| HD | 600 / 700 mm* | 320-510 mm | 680 mm | 1400 mm | 124 kg | 250 kg |

| | Akkukapasiteetti | Kääntösäde/halkaisija | Maavara | Max. ajomatka | Max. nopeus |
|-------------|-------------------------------------|-----------------------|---------|---------------|-------------------|
| 3-pyöräinen | 2 x 12 V/51/85/94 Ah (C5) GEL / AGM | 1340 mm / 2680 mm | 110 mm | 70 km** | 10 / 13 / 15 km/h |
| 4-pyöräinen | 2 x 12 V/51/85/94 Ah (C5) GEL / AGM | 1725 mm / 3450 mm | 110 mm | 70 km**** | 10 / 13 / 15 km/h |
| HD | 2 x 12 V/ 85/94 Ah (C5) GEL / AGM | 1725 mm / 3450 mm | 110 mm | 70 km | 10 km/h |

* kysy myös muita istuinleveyksiä
** 94 Ah akuilla

Värit ja materiaalit

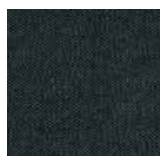

Musta verhoilu



Metallic Copper Orange

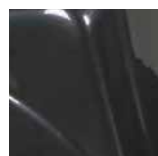

Metallic Black

Valmistaja:
Medema A/S
Enggaardvej 7
DK-7400 Herning
Danmark
Tel. +45 70 10 17 55
www.medema.com
info@minicrosser.com



medemagroup



COBI REHAB[®]
The Positioning Company

King 325 kg



XXL rollaattori Cobi Rehab KING 325 kg **Istuinleveys 51/71 cm Kokonaisleveys 71/84 cm**

Cobi Rehab KING on yksi markkinoiden vahvimmissa rollaattoreista, jonka painokapasiteetti on huppeat 325 kg. Se on toimiva, ja siinä on kevyt ja huomioon otettava muotoilu. Se mahtuu oviaukkojen läpi ja taittuu helposti kasaan autokuljetuksen ja varastoinnin ajaksi.

KING kävelytelineeseen kuuluu suuri istuin, erittäin vahvat putket ja 8 tuuman massiiviset renkaat, jotka tarjoavat lisäturvallisuutta, vakautta ja mukavuutta.

KINGin mukana tulee kori, turvakaari ja "höyhänen kevyet" käsijarrut. Istuinkorkeus 50 cm.
Säädettävä käsitukien korkeus 77-99 cm,
Käsitukien väli 61/71 cm.

CAMP[®]
MOBILITY

Tukeva ja turvallinen

*Cobi Rehab KING*issä on suuri tukipinta: kun käyttäjä istuu voimakkaasti alas, takakaari estää painopisteen siirtymisen liian kauas tukipinnan ulkopuolelle. Tämä vähentää myös onnettomuusriskiä merkittävästi.

“Höyhenen kevyet jarrut”

Bariatristen käyttäjien kävelytelineiden kriittinen kohta ovat jarrut. Supportissa on “höyhenen kevyet” käsijarrut, jotka takaavat paremman hallinnan ja takaavat, että kävelijän on helppo liikuttaa kävelytelinettä, pitää tasapainonsa ja tukeutua painollaan telineeseen. Tuotteen mukana tulee etukori ja käsikahvat, jotka on varustettu heijastimilla.

King kävelytelineen etuja

- Erittäin vahva ja vakaa
- Kevyt käyttää
- Helppo taittaa kasaan ja liikutella
- “Höyhenen kevyet” käsijarrut
- Sopii oviaukoista ja autoihin
- Uusi muotoilu, jossa on rauta-haarukat ja leveät renkaat, jotka rullaavat pehmeämmin ja mahdollistavat turvallisen käytön.



UUTTA! Nyt saatavana myös IL 71 cm!



Saatavana myös kyynärvarsiuullinen malli Rollator Support 200 kg

Tekniset tiedot

Kokonaisleveys



710 mm
840 mm

Istuinleveys



508 mm
710 mm

Korkeus



775-990 mm
(25 mm välein)

Istuinkorkeus



500 mm

Valmistaja:

Cobi Rehab
Fuglebækvej 1D
DK-2770 Kastrup,
Denmark
Phone:+45 7025 2522
Fax:+45 7025 2544
E-mail:info@cobirehab.com
www.cobirehab.com

Käsitukien väli



610 mm
710 mm

Rengaskoko



200 mm

Paino



15,7 kg

Max.käyttäjäpaino



325 kg





COBI REHAB®
The Positioning Company

Rollator Support 200 kg



Cobi Rehab kyynärvarsituellinen XXL-kävelyteline 200 kg **Istuinleveys 51 cm Kokonaisleveys 71 cm**

Cobi Rehab Rollator Support on yksi markkinoiden vahvimmista kyynärvarsituellisista kävelytelineistä, jonka painokapasiteetti on 200 kg. Se on toimiva, ja siinä on kevyt ja huomaamaton muotoilu. Se sopii oviaukkojen läpi ja taivuu helposti kasaan autokuljetuksen ja varastoinnin ajaksi.

Support kävelytelineen kyynärvarsituet ja pystyt käsikahvat auttavat kävelemään pystymässä asennossa ja vähentävät rasitusta ranteissa.

Support kävelytelineeseen kuuluu suuri istuin, erittäin vahvat putket ja 8 tuuman massiiviset renkaat, jotka tarjoavat lisäturvallisuutta, vakautta ja mukavuutta.

Supportin mukana tulee kori, turvakaari ja "höyhenen kevyet" käsijarrut. Istuinkorkeus 50 cm, säädettävä käsitukien korkeus 100-130 cm, käsitukien väli 61 cm.

CAMP®
MOBILITY

Ominaisuudet

Tukeva ja turvallinen

Cobi Rehab Supportin kyynärvarsituet ovat suunniteltu erityisesti bariatrisille, painavimmille käyttäjille. Kyynärvarsituet ja pystyt käsikahvat auttavat kävelemään suuremmissa ja vähentävät rasitusta ranteissa.

Kävelytelineessä on suuri tukipinta: kun käyttäjä istuu voimakkaasti alas, takakaari estää pai-

nopisteen siirtymisen liian kauas tukipinnan ulkopuolelle. Tämä vähentää myös onnettomuusrisiä merkittävästi.

”Höyhenen kevyet jarrut”

Bariatristen käyttäjien kävelytelineiden kriittinen kohta ovat jarrut. Supportissa on ”höyhenen kevyet” käsijarrut, jotka takaavat paremman hallinnan ja takaavat, että kävelijän on helppo liikuttaa kävelytelinettä, pitää tasapainonsa ja tukeutua painollaan telineeseen. Tuotteen mukana tulee etukori ja käsikahvat, jotka on varustettu heijastimilla.

Support kävelytelineen etuja

- Erittäin vahva ja vakaa
- Kevyt käyttää
- Kyynärvarsituet mahdollistavat suuremman kävelyn
- Pystyt käsikahvat eivät rasita ranteita
- Helppo taittaa kasaan ja liikutella
- ”Höyhenen kevyet” käsijarrut
- Sopii oviaukoista ja autoihin
- Uusi muotoilu, jossa on rauta-haarukat ja leveät renkaat, jotka rullaavat pehmeämmin ja mahdollistavat turvallisen käytön.



Support on KING 295 kg kävelytelineen kyynärvarsituellinen malli

Tekniset tiedot

Kokonaisleveys



710 mm

Istuinleveys



508 mm

Korkeus



1000-1 300 mm
(25 mm välein)

Istuinkorkeus



500 mm

Käsitukien väli



610 mm

Rengaskoko



200 mm

Paino



17 kg

Max.käyttäjäpaino



200 kg

Valmistaja:
Cobi Rehab
Fuglebækvej 1D
DK-2770 Kastrup,
Denmark
Phone: +45 7025 2522
Fax: +45 7025 2544
E-mail: info@xxl-rehab.com
www.xxl-rehab.com





VERMEIREN

Goliat 200 kg



Vermeiren Goliat XXL-kävelyteline 200 kg Istuinleveys 55 cm Kokonaisleveys 65 cm

Vermeiren **Goliat** on kokoonlaitettava kävelyteline XXL -kokoisille käyttäjille. Maksimikäyttäjänpaino 200 kg. Leveys 65 cm, istuimen leveys ja syvyys 55 x 41 cm.

Istuimessa pehmustettu vaahtomuovityyny optimaalisen istuimukavuuden takaamiseksi. kokoonlaitettava tavarakori on sijoitettu kätevästi istuimen alle. Vakiona irrotettava

selkä- / lannetuki, joka lisää istuimukavuutta ja turvallisuutta. Istuinkorkeutta ja työntökahvojen korkeutta voidaan säätää. Alaslukittavat käsi- / seisontajarrut.

Väri vaihtoehdot: hopea tai punainen.
Max. kuormitus 200 kg.

CAMP[®]
MOBILITY

Ominaisuudet



Kokoontaitettava

Taittuu kasaan pituussuunnassa.



Selkätuki, pehmustettu istuin ja kori vakiona

Istuin on pehmustettu vaahtomuovityynillä optimaalisen istuimukavuuden takaamiseksi. Kori sijaitsee kätevästi istuimen alla.



Säädettävä istuinkorkeus ja työntökahvojen korkeus

Käyttäjä voi säätää istuimen ja työntökahvojen korkeuden mieltymyksensä mukaan.



Korkeussäädettävät työntökahvat ja lukittavat käsi-/seisontajarrut.



Irrotettava selkätuki

Irrotettava selkätuki- / lantiotuki lisää Goliatin istuimukavuutta ja -turvallisuutta.

Tekniset tiedot



Kokonaisleveys ▼
65 cm



Pituus ▼
75 cm



Kokonaiskorkeus ▼
83 - 102 cm



Istuinkorkeus ▼
49 - 56 cm



Istuinleveys ▼
55 cm



Renkaiden halkaisija ▼
8"



Max.käyttäjäpaino ▼
200 kg



Tuotteen paino* ▼
10,7 kg



NV VERMEIREN BELGIUM
Vermeirenplein 1/15
2920 Kalmthout Belgium
Tel: 00 32 (0)3 620 20 20
Fax: 00 32 (0)3 666 48 94
www.vermeiren.com





GORDON
ELLIS
& CO

Big John 380 kg



Big John XXL-WC-istuimen korottaja 380 kg

Gordon&Ellis **Big John** XXL-wc-istuin tarjoaa paljon enemmän mukavuutta kaikille, jotka pitävät tavallista wc-istuinta epä-mukavana. Tavallisesti WC-istuin on noin 35 cm leveä, mutta Big Johnin leveys onn. 50 cm. Se on myös hieman korkeampi kuin tavallinen istuin, sen korotus on 3,8 cm.

Big John istuimen voi asentaa lähes mihin tahansa wc-istuimeen: Irrota olemassa oleva istuin ja kiinnitä Big John tavalliseen tapaan WC-pöntön läpi kahdella mukana toimitettavalla ruostumattomalla pultilla.

Big Johnissa on alapinnalla tukevat kumipuskurit, jotka luovat vakaan istuima-asennon. Valmistettu korkeakiiltoisesta viimeistelystä PP-muovista. Sisältää yhteensopivan kannen. Saatavana joko yhtenäisellä tai edestä avoimella istuimella.

**Voidaan autoklaavata / pestä
koneellisesti +85°C.**
Mitat: 490 x 490 x 79 mm
Max. 380 kg.

CAMP[®]
MOBILITY

Ominaisuudet:



Istuimen alapinnalla kumistopparit, jotka takaavat istuinosan paikallaan pysymisen. Tukevat PP-helat ja helppo kiinnitys.



Kansi kuuluu tilaukseen

Saatavana joko yhtenäisellä tai edestä avoimella istuimella



Tekniset tiedot

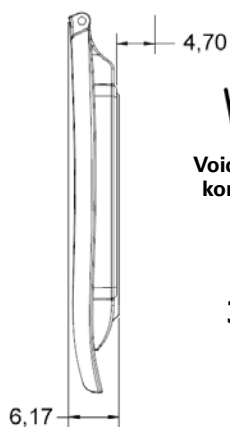
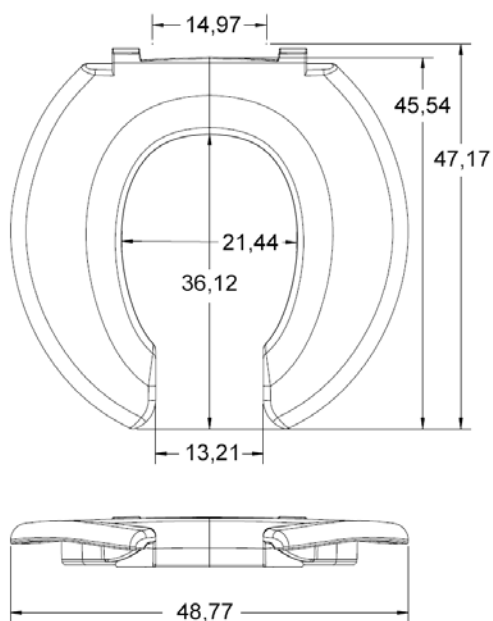

+85°C
Voidaan pestä
koneellisesti

MAX
380 KG

**GORDON
ELLIS
& CO**

GORDON ELLIS & CO
Trent Lane Castle Donington
Derby DE74 2AT England
T: +44 (0)1332 810 504
F: +44 (0)1332 850 830
E: enquiries@gordonellis.co.uk
www.gordonellis.com

Pidätämme itsellämme oikeuden muuttaa tarvittaessa tässä esitteessä ilmoitettuja tuotespesifikaatioita.
© 2020 Camp Mobility Finland

(mitat senttimetreinä)



COBI REHAB®
The Positioning Company

WC- ja suihkutuolit 325 kg



Cobi Rehab XXL-suihkutuoli 8" tai kelattava 24" 325 kg **Istuinleveys 61/71 cm Kokonaisleveys 68/78 cm**

Cobi Rehab **suihkutuoli, pienipyöräinen 8"** renkailla (125 mm) on yksi markkinoiden vahvimista suihkutuoleista, jonka painokapasiteetti on hyllyt 325 kg. Tuoli on toimiva, ja sitä on kevyt liikutella.

Cobi Rehab **kelattava suihkutuoli 24"** renkailla, on ominaisuuksiltaan ja vakiovarusteiltaan kuten pienipyöräinen, mutta takana on 24"itsekellattavat umpikumirenkaat.

Kaksiosainen hygienia-aukko mahdollistaa hyvän intiimihygienian. Alusastia aina vakiovarusteena.

Saatavana joko istuinleveydellä 61 cm tai 71 cm. ja suorilla vakio- tai kaarevilla Butterfly-perhoskäsituilla.

CAMP®
MOBILITY

Ominaisuuksia

CobiRehab suihkutuolien istuimen leveys on 61 tai 71 cm, mutta 5 cm paksu PU-pehmuste ja 7 cm:n vapaa tila käsinojien välissä mahdollistaa lisätilan sekä sen, että kehon massa putoaa alaspäin, eikä leviä sivuille. Pienen ulkoleveyden ansiosta CobiRehab suihkutuolit mahtuvat lähes kaikista nykyaikaisista ovi-aukoista.

Bariatrisissa tuotteissa jalkatuot ovat usein heikoin kohta. CobiRehab jalkatuot kestävät kumpikin yli 100 kg:n painon ja ovat sivu- ja leveyssäädettäviä, joten pääsy intiimihygieniaan on mahdollista, ja henkilöt, joiden rasvakudos on sijoittunut jalkojen sisäpuolelle, voivat istua jalat erillä toisistaan (jopa 110 cm) ja silti saavat jaloille tukea. Myös jalkatuissa on miellyttävät PU-päällysteet.

”Leveä sisältä - kapea ulkoa”

Yksi ainutlaatuisista uusista ominaisuuksista on jaettu 2-osainen WC-istuim, jossa on yksi avoin 44 cm pitkä reikä ja jonka levein kohta on 22 cm. Tämä mahdollistaa tuolin oikean käytön, helpottaa hoitajien pääsyä ja välttää tapauksia, joissa tuotokset päätyy paikkoihin, joihin sen ei ole tarkoitus päätyä!

Bariatriset käyttäjät eivät yleensä ulotu käsillään syvälle tuoliin sijoitettuihin käsinojiin. Siksi CobiRehab -tuoleissa on 64 cm pitkät käsinojat, jotka ulottuvat 7 cm istuimen etupuolelle. Se mahdollistaa käyttäjän pääsyn tuoliin itse. Kääntyvät käsinojat voidaan ottaa myös kokonaan pois.

Vaihtoehtoisesti tuoliin voi tilata Butterfly-perhoskäsinojat, jotka lisäävät istuimen leveyttä yli 14 cm.

Selkänöjan ja istuimen välissä on 32 cm vapaata tilaa. Tämä antaa tilaa mahdolliselle bulbose gluteal -alueelle, mutta myös mahdollistaa hoitajien asentaa nostoliinat ja asettaa käyttäjä tuoliin paremmin.

Etuja:

- **Erittäin vahva ja vakaa**
- **Kevyt käyttää**
- **Pitkät käsituot helpottaa siirtymisiä**
- **Extra istuinleveys butterfly-perhoskäsituilla**
- **Kelattavaa 24” mallia optiona**



Reisituki / amputaatiotuki (vas/oik) tilattavissa lisävarusteena.



Sivulle kääntyvät ja irrotettavat käsituot ja jalkatuot helpottavat istuutumista ja nousemista. Leveyssäädettävät jalkalaudat.

Lisävarusteena tai optiona saatavat Butterfly-perhoskäsituot lisäävät istuinleveyttä 14 cm ja antavat lisätilaa pakara-reisi-alueelle. Saatavana myös Kelattava malli 24” kelauspyörillä.

Istuinpehmuste 5 cm paksua PU-vaahtoa. Yhtenäinen istuin lisävarusteena.



Tekniset tiedot



CE-marking
Medical devices
93/42/EEC
Medical Device
Regulation (MDR)
2017/745/EU

Danish Assist Data:
<https://hmi-basen.dk/en/>

| | istuin korkeus | istuinleveys* | Leveys* | Pituus | Korkeus |
|------------------------|----------------|-----------------|-----------------|--------------------------|---------|
| XXLRehab 8" | 55 cm | 61 cm / 71 cm** | 68 cm / 78 cm** | 117 cm (istuim=56 cm) | 100 cm |
| XXLRehab Kelattava 24" | 55 cm | 61 cm / 71 cm** | 68 cm / 78 cm** | 129 cm (istuim=56 cm) | 100 cm |

| |  |  |
|------------------------|---|---|
| XXLRehab 8" | 325 kg | 27 kg / 30 kg** |
| XXLRehab Kelattava 24" | 325 kg | 27 kg / 30 kg** |

*Butterfly-käsituilla + 14 cm
 ** istuinleveys 71 cm

Voidaan pestä koneellisesti / autoklaavata max 80°C.

Valmistaja:
 Cobi Rehab
 Fuglebækvej 1D
 DK-2770 Kastrup,
 Denmark
 Phone: +45 7025 2522
 Fax: +45 7025 2544
 E-mail: info@cobirehab.com
 www.cobirehab.com



COBI REHAB[®]
The Positioning Company

Kallistettava WC- ja suihkutuoli 325 kg



Cobi Rehab kallistettava XXL-suihkutuoli 325 kg Istuinleveys 66 cm Kokonaisleveys 74 cm

Cobi Rehab:n Commode Tilt kallistettavassa suihkutuolissa on 32° sähkötoiminen kallistus ja hulpea 325 kg:n turvallinen maksimikuormitus. Kallistettava suihkutuoli on tarkoitettu erityisesti suurikokoisille bariatrisille potilaille tai henkilöille, joilla on heikentyneet lihasvoimat, painehaavoja, spastisuutta, tahattomia liikkeitä, amputaatio tai aivohalvaus.

Kallistettava suihkutuoli tarjoaa mukavan vaihtoehdon tapauksissa, joissa pystyasento voi aiheuttaa käyttäjälle epämukavuutta tai ahtaissa pesuolosuhteissa, joissa muunlaisille yksiköille ei ehkä ole tilaa. Kallistettu asento antaa hoitajalle täyden pääsyn useimpiin kehon osiin ja on erittäin mukava käyttäjälle. Korkea selkänöja, päätuki ja tukevat käsinojat tarjoavat parhaan mahdollisen tuen ja turvallisuuden. Kaksiosainen hygienia-aukko mahdollistaa hyvän intiimihygienian.

Vakiovarusteena alusastia, säädettävät päätuki ja jalkatuet. Lisävarusteena saatavana Butterfly-perhoskäsituet ja reisi-/amputaatio-tuet. Istuinleveys 66 cm ja -syvyys 42 / 48 / 54 cm.



CAMP[®]
MOBILITY

Ominaisuuksia

Cobi Rehab kallistettavan XXL-suihkutuolin istuinleveys on 66 cm, mutta 5 cm paksu PU-pehmuste ja 7 cm:n vapaa tila käsinojien välissä mahdollistaa lisätilan sekä sen, että kehon massa putoaa alaspäin, eikä leviä sivuille. Pienen ulkoleveyden ansiosta (74 cm) XXL-Rehab suihkutuolit mahtuvat lähes kaikista nykyaikaisista oviaukoista.

Bariatrisissa tuotteissa jalkatuet ovat usein heikoin kohta. XXL-Rehab jalkatuet kestävät kumpikin yli 100 kg:n painon ja ovat sivu- ja leveyssäädettäviä, joten pääsy intiimihygieniään on mahdollista, ja henkilöt, joiden rasvakudos on sijoittunut jalkojen sisäpuolelle, voivat istua jalat erillä toisistaan (jopa 110 cm) ja silti saavat jaloille tukea. Myös jalkatuissa on miellyttävät PU-päälysteet.



Käsiohjain

“Leveä sisältä - kapea ulkoa”

Yksi ominaisuuksista on jaettu 2-osainen hygienia-istuin, jossa on avoin 44 cm pitkä reikä ja jonka levein kohta on 22 cm. Tämä mahdollistaa tuolin oikean käytön, helpottaa hoitajien pääsyn ja välttää tapauksia, joissa tuotokset päätyvät paikkoihin, joihin sen ei ole tarkoitus päätyä.

Bariatriset käyttäjät eivät yleensä ulotu käsillään syvälle tuoliin sijoitettuihin käsinojiin. Siksi XXL-Rehab -tuoleissa on 64 cm pitkät käsinojat, jotka ulottuvat 7 cm istuimen etupuolelle. Se mahdollistaa käyttäjän pääsyn tuoliin itse. Kääntyvät käsinojat voidaan ottaa myös kokonaan pois.

Vaihtoehtoisesti tuoliin voi

tilata Butterfly-perhoskäsinojat, jotka lisäävät istuimen leveyttä yli 14 cm.

Selkänöjan ja istuimen välissä on 32 cm vapaata tilaa. Tämä antaa tilaa mahdolliselle bulbose gluteal -alueelle, mutta myös mahdollistaa hoitajien asentaa nostoliinat ja asettaa käyttäjä tuoliin paremmin.



hygienia-istuin kannella ja alusastia vakiona



Reisi- / amputaatiotuki (vas/oik) lisävarusteena



Yhtenäinen istuin, 5 cm PU-pehmuste

Tekniset tiedot



CE-marking
Medical devices
93/42/EEC
Medical Device
Regulation (MDR)
2017/745/EU

Danish Assist Data:
<https://hmi-basen.dk/en/>

XXL Rehab
Commode Tilt

Istuinkorkeus



51-69 cm

Istuinleveys*



66 cm

Leveys*



74 cm

Pituus



140 cm

Korkeus



100 cm

XXL Rehab
Commode Tilt



325 kg



39 kg

* Standard käsitukien välinen leveys 61 cm
Perhoskäsitukien välinen leveys 76 cm

Etuja:

- 32° sähköinen kallistus
- erittäin vahva ja vakaa
- Kevyt käyttää
- Korkea selkänöja ja tukevat käsinojat tarjoavat parhaan mahdollisen tuen
- Kallistettu asento antaa hoitajalle täyden pääsyn useimpiin kehon osiin ja on erittäin mukava käyttäjälle

Valmistaja:
Cobi Rehab
Fuglebækvej 1D
DK-2770 Kastrup,
Denmark
Phone: +45 7025 2522
Fax: +45 7025 2544
E-mail: info@cobirehab.com
www.cobirehab.com



COBI REHAB®
The Positioning Company

Jalallinen suihku- ja WC-tuoli 325 kg



Uusi istuinlevy on mahdollista kääntää jolloin hygienia-aukko on avoin joko edestä tai takaa. Kansi sisältyy toimitukseen, jolloin istuimesta tulee yhtenäinen istuin.

Cobi Rehab pyörätön XXL suihku-/WC-tuoli 325 kg Istuinleveys 61/71 cm Kokonaisleveys 69/79 cm / 73/83 cm

Cobi Rehab jalallinen, WC- ja suihkutuoli on yksi markkinoiden vahvimista WC-/suihkuoleista, jonka painokapasiteetti on hylpeat 325 kg. Saatavana joko yhtenäisellä tai käännettävällä edestä tai takaa avoimella, hygienia-aukollisella istuinosalla, joka takaa hyvän intiimihygienian. Hygienia-aukollista pystyy käyttämään WC-istuimen päällä tai ämpäriin / alusastian kanssa portatiivin tapaan. Kun hygienia-aukollisen istuinosan kansi laiteaan paikalleen istuimesta tulee yhtenäinen istuin.

Istuimen kansi ja alusastia sisältyy aina toimitukseen.

Säädettävä istuinkorkeus ja istuinsyvyys. Korkeussäädettävät jalat, jossa luistamista estävät tukevat kumitulpat, kiinteät käsitet. Materiaali ruostesuojuatiksi jauhemaalattua kromimolybdeeniterästä. PUR-vaahtomuovipehmustein istuin ja selkäosa. Kestää koneellisen pesun autoklaavissa 80°C.

Kaksi kokoa: istuinleveys 61 cm tai 71 cm.

CAMP®
MOBILITY

Ominaisuuksia

Korkeus- ja syvyyssäädettävä:

XXLRehab WC- ja suihku-**tuolien** käsitukien putket on suunniteltu niin, että ne taipuvat istuimen alle. Tämä helpottaa tukevan otteen saamista ja ylösnousua.

Käsituet on taivutettu ulospäin perhosmallisesti, joka mahdollistaa sen, ettei iho jää tuolin väliin tuoliin siirryttäessä. Taivutetut perhoskäsituet tarjoavat myös paljon paremman toiminnallisuuden kuin tavalliset suorat käsituet, joihin paritristen käyttäjien on lähes mahdoton tukeutua.

XXLRehab WC- ja suihku-**tuolit** ovat korkeussäädettäviä välillä 44–59 cm. On tärkeää, että WC- tai suihkutuoli asennetaan oikealle korkeudelle: jos tuoli on liian korkealla, jalat eivät ulotu maahan, ja jos taas liian

matalalla, käyttäjän on vaikea nousta tuolista pois.

Pariatristen käyttäjien on usein hankala saada hyvä istu-
ma-asento. Joskus istuinsyvyys on liian lyhyt, joskus liian syvä ja todellinen selkätuki puuttuu.

XXLRehab **tuoleissa** selkätuen syvyyttä voi säätää +/- 6 cm. Taivutetut putket jättävät tilaa gluteusalueelle.

XXLRehab **tuolit** on helppo puhdistaa: Istuinpehmusteen voi irrottaa ilman työkaluja ja tuolit ovat kevyitä liikutella. Tuolit ovat valmistettu korkealaatuisesta, kevyestä metalliputkesta, joka mahdollistaa parhaan kestävyyskeveydestä tinkimättä.

Etuja:

- Erittäin vahva ja vakaa
- Kevyt käyttää
- Taivutetut käsituet helpottavat siirtymisiä
- Säädettävä istuinkorkeus
- Säädettävä istuinsyvyys
- Käännettävä istuin
- 2 istuinleveyttä 61 ja 71 cm



Uusi istuinlevy on mahdollista kääntää jolloin hygieni-aukko on avoin joko edestä tai takaa. Kansi sisältyy toimitukseen, jolloin istuimesta tulee yhtenäinen istuin.

Tekniset tiedot



CE-marking
Medical devices
93/42/EEC
Medical Device
Regulation (MDR)
2017/745/EU

Danish Assist Data:
<https://hmi-basen.dk/en/>

| | Istuinkorkeus | Istuinleveys | Leveys | Pituus | Korkeus |
|----------------------------|---------------|----------------|--|----------------------------------|--|
| XXLRehab yhtenäinen | 44-59 cm | 61 cm / 71 cm* | 69 cm / 79 cm* (käsituet: 73 / 83 cm) | 80-101 cm (istuini: 40-52 cm) | 79-94 cm (lattia-istuini: 33-48 cm) |
| XXLRehab aukollinen | 44-59 cm | 61 cm / 71 cm* | 69 cm / 79 cm* (käsituet: 73 / 83 cm) | 80-101 cm (istuini: 40-52 cm) | 79-94 cm (lattia-alusastia: 21-36 cm) |



XXLRehab **yhtenäinen**

325 kg



15 kg / 16 kg*

XXLRehab **aukollinen**

325 kg

14 kg / 15 kg*

* Malli 2: istuinleveys 71 cm

Voidaan pestä
koneellisesti /
autoklaavissa
80°C.

Valmistaja:
Cobi Rehab
Fuglebækvej 1D
DK-2770 Kastrup,
Denmark
Phone: +45 7025 2522
Fax: +45 7025 2544
E-mail: info@cobirehab.com
www.cobirehab.com



Octave 350 kg



Täyttää
IEC 60601-2-52
vaatimukset



TÜV hyväksytty

Invacare Octave XXL -kotihoitosänky SWL 385 kg Makuualusta 112 x 200 cm kokonaisleveys 119 cm

Invacare Octave XXL -kotihoitosänky on kehitetty erityisesti painaville käyttäjille. Octaven leveys on 119 cm (törmäys-suojilla 131 cm) kokonaispituus 221 cm ja maksimikuormitus huppeat 385 kg. Max. käyttäjäpaino 350 kg.

Tukeva rakenteisessa sängyssä on 3 toimintoa ja 4-osainen makuualusta. Sängyn kuljettamisen helpottamiseksi mukana tulee aina kuljetusvaunu.

Puiset sivulaidat ja kohottautumisteline sisältyvät hintaan. Nousutukikahvat ovat saatavana lisävarusteena.

Makuualustaa voidaan pidentää 10-20 cm. Väri: Pyökki.
Keskuslukittavat pyörät.
Takuu 3 vuotta.

CAMP[®]
MOBILITY

Ominaisuudet



Suurenmoista mukavuutta

Invacare Octave on suunniteltu isokokoisille käyttäjille. Siinä on helppokäyttöinen käsiohjain, jonka avulla sängyn asentoa on, joko avustajan tai käyttäjän itse, helppo säätää.



Nousutuki

Nousutukea voidaan säätää sekä korkeus- että syvyys-suunnassa.



Makuualustan pidennys

Makuualustaa voidaan pidentää 10-20 cm.



Kuljetus ja varastointi

Invacare Octave toimitetaan aina kätevän kuljetusvaunun päällä, jossa se on myös helppo varastoida



Tukikahva

Helpottaa sänkyyn ja sängystä siirtymisiä.

Tekniset tiedot

| | Kokonaisleveys | Kokonaispituus Patja-alustan pituus | Korkeuden säätö | Patja-alustan mitat | Selkäosan kulm a | Reisikulm a | Jalkaosan kulm a | Kokonaispaino |
|------------------------|----------------|---|---|---------------------------------------|------------------|-------------|------------------|------------------------------|
| <i>Invacare Octave</i> | 1190 mm | 2210 mm 2070 mm Patja: 2000 mm | 400 - 800 mm Kokonaiskorkeus: 1720 - 2120mm | 810-340- 330-520 mm (4-osainen) | 0 - 57° | 0 - 30° | 0 - 30° | Teräs: 180 kg Puu: 199 kg |

Max. käyttäjä-
paino



Täyttää laatustandardin
IEC 60601-2-52

HUOM:

Vuodetta ei tule käyttää alle 12v. lasten, eikä aikuisten , joiden koko vastaa 12 vuotiasta tai pienempää.

Invacare Octave kuormitus 385 kg
käyttäjän paino 350 kg



Värit ja materiaalit



Hopea
(metalliosat)



Pyökki
(puuosat)

Valmistaja:
Invacare International Sàrl
Route de Cité-Ouest 2 - 1196
Gland Switzerland
Tel: +41 (0)22 354 60 10
Fax: +41 (0)22 354 60 11
hqeurope@invacare.com
www.invacare.eu.com

.bock[®] ///

Adiflex 220 kg



Bock Adiflex 220 XXL -kotihoitosänky SWL 255 kg Makuualusta 120 x 200 cm kokonaisleveys 133 cm

Hermann Bock Adiflex 220 XXL bariatrisen kotihoitosänky on suunniteltu turvalliseksi erityisen raskaille, jopa 220 kg painaville, potilaille. Siinä on erittäin vankka nostopylväs ja mahdollisuus säätää sängyn korkeutta mihin tahansa korkeudelle 23- 83 cm välillä. 4-osainen makuualusta ja kaikki säätötoiminnot helposti käytettävissä yksinkertaisella käsiohjaimella.

Adiflex 220 tarjoaa erinomaista turvallisuutta – myös levottomille nukkujille. Matalin asento, vain 23 cm:n korkeudella, estää potilaiden loukkaantumisen – erityisesti käytettäessä yhdessä roll-down patjan kanssa.

- Puusälepoja osiokohtaisilla vahvikkeilla (metallisäleet optiona)
- Integroidut puiset sivulaidat (korotuspalat lisävarusteena)
- Sisäpuolelta täysin yhtenäiset päätypaneelit
- Leveydet 120 cm tai 100 cm
- Kokonaispaino: 126 kg
- Makuualustan mitat: 120 x 200 – 220 cm
- Ulkomitat: 133 x 217 – 237 cm
- SWL turvallinen max. kuormitus 255 kg
- Max. käyttäjäpaino 220 kg
- Väri Sonoma Oak (vaalea tammi)
- Korkeudensäätö: 23 – 83 cm
- Vapaa nostotila sängyn alla: 15 cm
- Sivulaitojen korkeus: 37 cm puusivulaidoilla
- Moottorit: IPX4 -luokitus

Ominaisuudet



Edullista laatua

Bock **Adiflex** on suunniteltu isokokoisille käyttäjille. Siinä on helppokäyttöinen käsiohjain, jonka avulla sängyn kaikkia säätöjä, joko avustajan tai käyttäjän itse, on helppo säätää.



Kuljetus ja varastointi

Adiflex saatavana optiona kuljetusalustalla jossa se on myös helppo varastoida



Makuualustan pidennys
Makuualustaa voidaan pidentää 10-20 cm.



Sivulaitojen korotus
Turvasivulaitoja voidaan korottaa korotusosien avulla



Lisävarusteita ja optioita

mm. teräsälöpohja, kohottautumisteline, eril. tippatelineitä, sivulaitapehmuste, roll-down patja jne.

Tekniset tiedot

| Kokonaisleveys | Kokonaispituus Patja-alustan pituus | Korkeuden säätö | Patja-alustan mitat | Selkäosan kulma | Reisikulma | Jalkaosan kulma | Kokonaispaino |
|----------------|--|--------------------|---------------------------------|-----------------|------------|-----------------|---------------|
| 133 cm | 217 – 237 cm 200 – 220 cm | 23 – 83 cm | (100)120 x 200 cm (– 220 cm) | 70° | 18° | 18° | 126 kg |

Max. käyttäjä-
paino



220 kg
SWL 255 kg

Täyttää laatustandardin
IEC 60601-2-52



Värit ja materiaalit



Hopea
(metalliosat)



Sonoma Oak
(puuosat)

Valmistaja:
Hermann Bock GmbH
Nickelstr. 12
D-33415 Verl
Puhelin: +49 (0) 52 46 92 05-0
Telefaksi: +49 (0) 52 46 92 05-25
Internet: www.bock.net
Sähköposti: info@bock.net



Yes, you can.®

DaCapo Heavy User 350 kg Heavy User Light 250 kg

Heavy User Light

- Paksuus 15 cm
- Max. 250 kg
- **Top (5 cm):**
 - viskoelastinen vaahtomuovi
 - tiheys 50 kg/m³
 - kovuus 100 N
- **Base (5 cm):**
 - vaahtomuovi
 - tiheys 38 kg/m³
 - kovuus 140 N
- **Base (5 cm):**
 - korkea tiheysinen vaahtomuovi
 - tiheys 50 kg/m³

Heavy User

- Paksuus 15 cm
- Max. 350 kg
- **Top (5 cm):**
 - viskoelastinen vaahtomuovi
 - tiheys 50 kg/m³
 - kovuus 100 N
- **Base (5 cm):**
 - vaahtomuovi
 - tiheys 38 kg/m³
 - kovuus 140 N
- **Base (5 cm):**
 - korkea tiheysinen vaahtomuovi
 - tiheys 50 kg/m³
 - kovuus 200 N

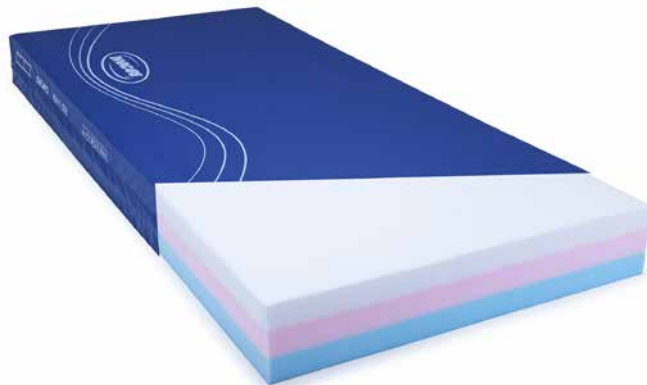
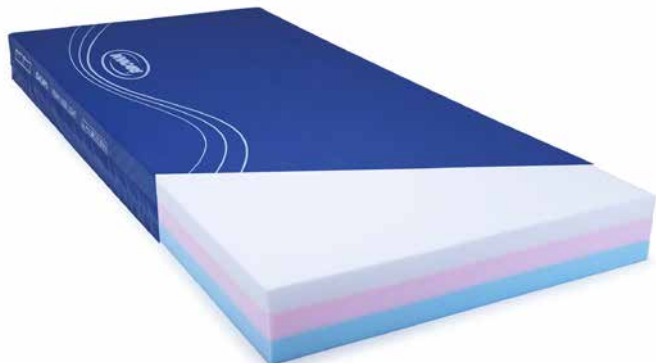

Päällinen

- 100% nesteitä läpäisemätön
- Polyuretaanipäällysteistä polyesteriä
- Hengittävä
- Kahteen suuntaan joustava
- Konepestävä +95°C ja rumpukuivaus
- Allergiatestattu ja käsitelty pölypunkkeja vastaan

Invacare DaCapo viskoelastiset patjat

Heavy User Light max. 250 kg

Heavy User max. 350 kg

- kovuus 145 N

Dacapo Heavy User Light on räätälöity kookkaampien käyttäjien tarpeiden mukaiseksi ja tarjoaa tukevan ja mukavan pehmeän tuen. Patjan paksuus on 15 cm

Uniikissa rakenteessa on kaksi kovaa kerrosta ja pehmeämpi päällikerros. Patjan voi kääntää myös toisinpäin jos käyttäjä haluaa makuualustaan entistä kovemman tuen. Suuremmat leveydet tekevät patjasta erinomaisen käytettäväksi Invacaren kotihoitosänkyjen kanssa.

Leveydet 85 cm, 90 cm, 105 cm ja 120 cm x 200 cm.

Dacapo Heavy User valmistetaan vain erikoistilauksella.

Patjassa on samat ominaisuudet kuin Heavy User Light patjassa, mutta alin vaahtomuovikerros on vieläkin tukevampi, kovuudeltaan 200 N ja sen maksimikäyttäjänpaino on 350 kg. Paksuus on 15 cm.

Leveydet 85 cm, 90 cm, 105 cm ja 120 cm x 200 cm.

Täyttävät palotorjuntavaatimukset European Standard EN 597-1 ja European Standard EN 597-2.

CAMP
MOBILITY



Zibo Combi Active 250 kg



Zibo Combi Active® max. 250 kg hybridipainehaavapatja - pumpulla tai ilman

Zibocare Zibo Compi Active hybridipatja on on kehitetty vastaamaan mahdollisimman laajan kohderyhmän tarpeisiin ja siinä on käytetty vain laadukkaimpia komponentteja. Kierrätettävyyteen ja kustannustehokkuuteen kehitetty patja sopii niin kunnille kuin sairaaloillekin. Vähemmän liikkuville painehaavariskin omaaville käyttäjille voidaan patjaan liittää pumppu ja käyttää vaihtelevia painetasoja paineen alentamiseksi. Rakenne: 14 ilmasolua + viskoelastinen vaahto päällä, kovemmat sivureunat helpottavat siirtymisiä. Patja voidaan pyyhkiä saippuavedellä ja desinfiointiaineella. Pumppu desinfioidaan pyyhkimällä liinalla yleisillä puhdistus- ja desinfiointiaineilla.

PU-inkontinenssi-päällinen voidaan pestä pesukoneessa max.+95°C.

Koot: **85/88/90/100/105/110/120 x 200** / 220 cm.

Täyttävät palotorjuntavaatimukset
European Standard EN 597-1 ja
European Standard EN 597-2.
Paino: 13 kg
Pumpun paino: 1.7 kg
Pumpun mitat: 23 x 18 x 8 cm.
Asetukset: 1-2 sykliä
Voidaan käyttää pumpun
kanssa tai ilman.

CAMP
MOBILITY

VICAIR®

Vicair Painehaavapatjat 250 kg

INDIKAATIOT:

Painehaavojen hoito
(taso I-IV), reumatismi,
palovammat, terminaali-
hoito, spastisuus,
kyfoosi, kivun lievitys



Vicair® -painehaavapatjat Max. 250 kg

- innovatiivinen ratkaisu asentohoitoon ja painehaavojen ennaltaehkäisyyn
- saatavana myös 105 ja 120 cm leveänä!

Vicair® Academy painehaavapatjat tarjoavat ainutlaatuisen yhdistelmän paineentasausta, kivun lievitystä ja optimaalista asentohoitoa, jopa korkean painehaavariskin potilaille.

Vicair® -patjoja voi säätää solujen tiheyden mukaan käyttäjän muotoihin yksilöllisesti sopivaksi ja näin mahdollistaa korkealaatuinen paineentasaus

SmartCells™-solurakenne takaa dynaamisen makuupinta-alan, jota voidaan säätää yksilöllisesti käyttäjän kehonmuotojen mukaan. Nesteitä läpäisemätön hygieniapäällinen voidaan konepestä + 95°:ssa.

Koot:
80/90/105/120 x 200 cm
Max. 250 kg

CAMP
MOBILITY

Ominaisuuksia



SmartCells™ 2017

Ainutlaatuinen SmartCells™ -solurakenne

Vicair tarjoaa innovatiivisen lähestymistavan painehaavojen ennaltaehkäisyyn ja vartalon tuentaan: Jokainen patja koostuu sadoista **SmartCells™** -soluista, jotka ovat pieniä ilmatäytteisiä, pyramidin muotoisia soluja, jotka on jaettu **36**:een yksittäiseen "osastoon" patjan sisällä. Joustavat, kangaspäällysteiset solut aiheuttavat vain vähän hankausta kosketuksissa toisiinsa ja adaptoituvat jatkuvasti vartalon muotojen mukaisesti.

Optimaalinen, painetta tasaava ja keventävä makuuasento

Korkealuokkaisen paineen vähennyksen lisäksi, patjat tarjoavat miellyttävän käyttömukavuuden ja erittäin hyvän makuuasennon. Tämän ansiosta Vicair-painehaavapatjat soveltuvatkin myös erittäin korkean painehaavariskin omaaville henkilöille ja henkilöille joilla on jo painehaavaumia (luokka I-IV).

Kevyt ja helppohoitoinen

Innovatiivisen designin ansiosta Vicair-painehaavapatjat ovat turvallisia, kevyitä ja helppoja huoltaa. **SmartCell™**-solut ei hajoa eikä patjan puhkeamista tarvitse pelätä. Yksittäinen osasto voidaan vaihtaa helposti ilman, että koko patjaa tarvitse uusia. Kun patja on kerran säädetty käyttäjän tarpeiden mukaiseksi, ei hoitajien tarvitse jatkossa juurikaan puuttua patjan säätöihin eikä päivittäisiä tarkistuksia tarvita, kuten ilmakennopatjoissa.



Optiona saatava irroitettava +20 cm jatkopala, joka jatkaa patjan pituutta 220 cm asti.



Irroitettava, kaksikerroksinen hygieeninen päällinen minimoi leikkaus- ja hankausvoiman ja jonka ansiosta käyttäjä voi uppoutua mukavasti patjaan. voidaan pestä 95°:ssa.



Kantokahvat/evakuointivyöt kaikissa neljässä kulmassa mahdollistaa käyttäjän siirtämisen/hätäevakuoinnin patjalla.



36 dynaamisilla SmartCell- soluilla täytetty "osasto" joiden alla on vaahtomuovipatja.

Tekniset tiedot



800 / 900 / 1050 /
1200 mm
Lasten patja:
680 mm



2000 mm
Lasten patja:
1400 mm



150 mm



10 kg



250 kg



Päällinen 95°
SmartCells
käsinspesu



Valmistaja:
Vicair B.V.
Bruynvisweg 5
1531 AX Wormer
The Netherlands
+31 (0)75 - 642 9999

Support for better life!

www.campmobility.fi

Tilaukset:

info@campmobility.fi
09 350 76 310

Varaosat:

varaosat@campmobility.fi
09 350 76 312

Huolto:

huolto@campmobility.fi
09 350 76 313

**Myynti ja sovitus
& tuote-esittelyt ja -koulutukset:**

Ota yhteyttä alueelliseen myyntineuvottelijaasi



www.campmobility.fi

Asiakaspalvelu
+358(0)9 350 76 310
info@campmobility.fi
Varaosapalvelu
+358(0)9 350 76 312
varaosat@campmobility.fi