



















Lasten tuotteet

www.campmobility.fi









	Action Junior	Jump Alpha	Jump Beta	Trigo
				
Ominaisuudet	Kokoontaittava ristikkorunko Kiinteä tai säädettävä ja/tai alastaittava selkäosa	Kokoontaittava ristikkorunko Kiinteä, säädettävä ja/tai alastaittava selkäosa	Kokoontaittava ristikkorunko Kiinteä tai säädettävä ja/tai alastaittava selkäosa	Kokoontaittava ristikkorunko Kiinteä tai säädettävä ja/tai alastaittava selkäosa
Maksimi-käyttäjäpaino 	80 kg	75 kg	120 kg	70 kg* / 130 kg
Kokonais-paino 	15 kg	alk. 9,25 kg	alk. 9,25 kg	alk.10 kg
Kuljetuspaino 	8,5 kg	alk. 7,25 kg	alk. 7,25 kg	alk.10 kg
Kokonais-pituus 	740-965 mm	620-1080 mm	620-1080 mm	676-1046 mm
Kokonais-levyys 	ist.lev.+190 mm	ist.lev.+200 mm	ist.lev.+200-400 mm	460-660 mm
Istuinlevyys 	205/230/255/280/ 305/330/355/380 mm	240-380 mm (+2 cm) (20 mm välein)	300-500 mm (20 mm välein)	300-500 mm (20 mm välein)
Istuinsyvyys 	200-250/250-300/300-350 275-325/325-375 mm	260-380 mm (+2 cm)	340-540 mm (+4 cm)	320-500 mm (20 mm välein)
Istuinkorkeus 	410 / 435 / 460 mm	etu: 395-500 mm taka: 340-495 mm	etu: 415-575 mm taka: 340-580 mm	390-520 mm*
Eturunko/ istuinkulma 	75° / 90° suora tai levennetty	70° / 80° suora, kapea tai levennetty	70° / 80° suora, kapea tai levennetty	70°/ 80°/90° suora tai kapea tai levennetty
Säärimitta 	125-450 mm	300-460 mm	315-480 mm	240-460 mm
Selkäosan korkeus 	350-430 mm	250-450 mm (+2,5 cm)	250-500 mm (+5 cm)	250-500 mm 250-510 mm*
Selkäosan kulma 	0°/7° / 0°-30°	—	—	82°-102°
Camber	0° / 1°/ 3°	0°, 2°, 5°, 8°	0°, 2°, 5°, 8°	0° / 2°/ 4°/ 6°
Max.kallistus kulma 	7°	—	—	7°
Törmäys-testattu 	Törmäystestattu	Törmäystestattu	Törmäystestattu	Törmäystestattu
Renkaat	20"- 24" (12") 5" (4"/ 6"/ 7")	20"- 24" 4", 5", 5,5", 6"	22 - 26" 4", 5", 5,5", 6" 7"	18"/20"/22"/24"/26" 3"/4"/ 5"/ 6"

— = ei tiedossa

*kokoontaittavasta riippuen.
Istuinlevydet 30-36 cm: max. 70 kg /
koko 36 cm 1,5 ristikkorunko 130 kg /
muut koot: Max.130 kg.

Vertailutaulukko | Aktiivipyörätuolit, kiinteärunkoiset ja Comfort-tuolit

Mio Mio Move	W5 Junior	Vector	Airon	Loop	Azalea Minor
					
Selkäosan kallistus -3-35° ja Säädettyä istuinleveys, -korkeus, selkäosan korkeus, istuimen sijainti, jalkatuet yms. Optiona ERGO-istuin.	Kiinteä alumiinirunko Kiinteä tai säädettyä ja/tai alastaittuva selkäosa	Kiinteä alumiinirunko, Sääd. istuinsyvyys (+4 cm) DLS: irrotettavat jalkatuet	Kiinteä alumiinirunko Kiinteä tai säädettyä ja/tai alastaittuva selkäosa	Selkäosan kallistus -3-34°. Säädettyä istuinleveys, -korkeus, selkäosan korkeus, istuimen sijainti, jalkatuet yms. Optiona ERGO-istuin.	Selkäosan kallistus 30 istuimen ja jalkatukien kallistus, tarrasääd.selkäosa, pehmustetut käsituet, päätuki, pohjetuet
50 kg	75 kg	120 kg	120 kg	120 kg	135 kg
—	alk.6,5 kg	10,9 kg	n. 8-10 kg	—	28 kg
—	alk.4,5 kg	n. 8,9 kg	n. 8 kg	—	15 kg
—	830 mm	835–970 mm	835 -970 mm (sis.kelauspyör.)	—	900-1020 mm
—	ist.lev.+200 mm	ist.lev.+200-405 mm	ist.lev. +200-405 mm (camber [®] sta riippuen)	—	ist.lev.+220 mm
Mio: 180–340 mm Carbon: 180–300 mm Move: 200–340 mm (+ 20 mm)	160-400 mm (+20 mm välein)	220-460 mm DLS: 300–460 mm (+20 mm välein)	320-500 mm (20 mm välein +20 mm levennys/puoli)	300–480 mm (+20 mm välein)	340-440 mm (+ 50 mm Std + 100 mm Assist)
180–360 mm Carbon: 180–300 mm (+ 40 mm)	160-400 mm (+20 mm välein)	260-460 mm (+ 20 mm) DLS: 340-500 mm (+20 mm)	320-500 mm	300–480 mm (+20 mm välein)	380-450 mm
340-445 mm (pyörien koosta riippuen)	etu: 300-450 mm taka: 280-450 mm	etu: 375–515 mm taka: 320-580 mm	etu: 380-560 mm taka: 365-510 mm	—	400/450 mm
—	70°/ 80°/90° suora tai levennetty	70° / 80° suora, kapea tai levennetty	0° - 10° suora, kavennettu, levennetty	—	-1° -20° (22"/24")
Move: 375–425 cm	—	300–490 mm	190–520 mm	—	330 -500 mm
Mio:175-400 (+20 mm) Carbon: 175-350 (+50 mm) Move: 250- 450 (+50 mm)	200-400 mm	250–500 mm DLS 300–500 mm (+50 mm välein)	250-500 mm (+50 mm välein)	300–600 mm (+50 mm välein)	550 -650 mm
Move: -5°– 35°	—	—	74° - 118°	-3°–35°	0° -30°
7°, 9°, 11°	1°, 3°, 5°	0°, 2°, 5°, 8°, 11°	1° / 3° / 5° / 7°	—	—
—	—	—	7°	—	7°
Törmäystestattu (ei carbon)	Törmäystestattu	Törmäystestattu	Törmäystestattu	Törmäystestattu	Törmäystestattu
18" / 20" / 22" / 24" ilmakumi tai puhkeamaton 4", 5", 5,5", 6", 7"	—	22" / 24" / 26" ilmakumi tai puhkeamaton 4, 5", 5,5", 6", 7"	22"/24"/25" 4", 5", 6"	20" / 22" / 24" ilmakumi tai puhkeamaton 5", 5,5", 6", 7"	22"24"16" 8"



Yes, you can.®

Action® Junior



label 2018
observateur
du design



Invacare Action® Junior -ristikkorunkoinen lastenpyörätuoli

Action® Junior kokoontaitettava lasten perus-/ puoliaktiivi-pyörätuoli, jonka innovatiivinen teleskooppi-ristikkorunko kasvaa lapsen mukana. Action Junior on yksilöllisesti kustomoitava ja sen säädettävä istuinleveys, -syvyys, -korkeus ja painopiste on suunniteltu lasten ehdoilla vapaus, hauskuus ja tyyli etusijalla. Modernien designratkaisujen ja integroidun kasvukyvyn ansiosta lapsi ja tuoli voivat kasvaa yhdessä.

Valittavana 3 erilaista pinnasuojaa, 6 eri runkoväriä, 4 eri käsittelevaihtoehtoa ja 3 eri tukipyörää ja jalkatukea. Leveyssäädettävä tarraselkäosa on helppo säätää ja taittaa kasaan kuljetuksen ajaksi.

CAMP
MOBILITY

Ominaisuudet

Teleskooppiristikkorunko

Teleskooppisäädettävä poikittaisjousi mahdollistaa istuimen leveyden ja syvyyden säätämisen ja istuimen ja selkänöjan verhoilu mahdollistaa nopean ja helpon leveyden säädön



Painopisteen säätö

mahdollistaa kelauspyörien asentamisen useisiin eri painopisteisiin ja mahdollisuuden valita kolme eri istuinkorkeutta: 410, 435 ja 560 mm.

Optioita



Pöytälevy



Ergonomiset työntökahvat



30° levennetyt jalkatuet



Tukipyörän stabilointi



Transit-versio



Istuintynny

Tekniset tiedot

Valmistaja:
Invacare International Sàrl
Route de Cité-Ouest 2 - 1196
Gland Switzerland
Tel: +41 (0)22 354 60 10
Fax: +41 (0)22 354 60 11
hqeurope@invacare.com
www.invacare.eu.com

	Istuinleveys ▼	Istuinsyvyys ▼	Istuinkulma ▼	Istuinkorkeus ▼	Selkäosan korkeus ▼	Selkäosan kulma ▼	Eturungon kulma ▼
Kelattava	205 / 230 / 255 / 280 / 305 / 330 / 355 / 380 mm	200 - 250 / 250 - 300 / 300 - 350 / 275 - 325 / 325 - 375 mm	1.5° / 5° / 8.5°	410 / 435 / 460 mm	0° / 7° / 0° - 30°	350 - 430 mm	80° / 90° / 0° - 80°
Transit	305 / 330 / 355 / 380 mm	250 - 300 / 300 - 350 mm	1.5° / 5° / 8.5°	410 / 435 / 460 mm	0° / 7° / 0° - 30°	350 - 430 mm	80° / 90° / 0° - 80°
	Säärimitta rests ▼	Käsitukien korkeus ▼	Ajokyöskön leveys ▼	Kokonaisleveys kokoonaitettuna	Kokonaispituus sis. jalkatuet ▼	Kokonaispituus ilman jalkatukia ▼	Kokonaiskorkeus ▼
Kelattava	125 - 450 mm	150 - 250 / 180 - 280 mm	Ist.lev + 190 / + 170 mm	315 / 270* mm	740 - 965 mm	510 - 740 mm	870 - 1130 mm
Transit	125 - 450 mm	150 - 250 / 180 - 280 mm	Ist.lev + 190 / + 170 mm	315 / 270* mm	900 - 1000 mm	670 - 770 mm	870 - 1130 mm
	Max. kallistus ▼	Kääntö-säde ▼	Max. käyttäjä-paino ▼	Kokonaispaino alkaen ▼	Painavin osa alk. ▼	CRASH TESTED	
Kelattava	12°	750 mm	80 kg	15 / 14,5 kg	8,5 / 12 kg	CE	
Transit	12°	750 mm	80 kg	15 / 14,5 kg	8,5 / 12 kg	1. Transit versio	

Pearl White

Matt Black

Matt Red

Intense Yellow

Polar Blue

Candy Pink

Black Nylon

Pidätämme itsellämme oikeuden muuttaa tarvittaessa tässä esitteessä ilmoitettuja tuotespesifikaatioita.
© 2023 Camp Mobility Finland



Trigo

Trigo



Vermeiren Trigo T ja Trigo S -ristikkorunkoinen lasten ja nuorten aktiivipyörätuoli

Vermeiren **Trigo T** on kokoontaitettava aktiivipyörätuoli uusilla huippumoderneilla ja kevyillä kolmioprofiilisilla runkoputkilla ja lähes rajattomilla säätö- ja varustelumahdollisuuksilla. Trigo-tuoleissa on mm. sisäänrakennettu selkäosan, istuinkorkeuden ja camber-kulman säätömahdollisuus.

Trigo T:ssä on vakiona irrotettavat jalkatuet (70°, 80°, 90°) korkeus- ja kulmasäädettävillä jalkalevyillä.

Valittavissa mm. 3 eri selkäosaa, 5 eri työntökahvaa, 10 erilaista käsituki- tai vaatesuojavaihtoehtoa. Istuinleveydet 30–50 cm. Max. 130 kg, koosta riippuen.

Saatavana myös kevyempi **Trigo S** kiinteillä jalkatuilla. Tutustu optioihin erillisen lisävarusteet esitteen avulla!

CAMP[®]
MOBILITY



Trigo T



Trigo S



SAATAVANA MYÖS LASTEN KOOT!

Trigo pyörätuolit on suunniteltu siten, että ne sopivat sekä aikuisille että lapsille. Tästä syystä, Trigo on saatavana alkaen 30 cm istuinleveydestä jopa 50 cm saakka. Myös pieniin kokoihin on saatavana, laaja valikoima lisävarusteita ja tarvikkeita.



RENKAIDEN ASEMOINTI

Trigo mukautuu käyttäjän tarpeisiin ja sen voi säätää "enemmän tai vähemmän aktiiviseksi", kelauspyörien asentoa voidaan säätää suoraan pyörätuolin rungosta. Pyörät voidaan säätää eteen- tai taaksepäin, 8 eri asentoon. Tuoli toimitetaan tilauksen yhteydessä valitsemallanne renkaiden asennoilla.



SELKÄOSAN KALLISTUS

Saatavana 3 eri vaihtoehtoa: kiinteä selkäosa, kallistettava selkäosa (82° - 102°), ja kallistettava ja alastaitettava selkäosa. 2. ja 3. vaihtoehdon selkäosan kulmaa voidaan säätää helposti tuolin rungosta.



Käsituki- ja vaatesuojavaihtoja

Saatavana irrotettavat, korkeussäädettävät tai putkikäsituet ja 8 erilaista kiinteää tai irrotettavaa vaatesuojavaihtoehtoa.

Työntökahvat

Valittavana 5 erilaista työntökahvamallia. Kuvassa kokonaan alas taittuva malli.

Ominaisuudet ja optiot



UUSI DESIGN

Trigo on huippumoderni pyörätuolin jokaiseen makuun. Trigon voi konfiguroida täysin yksilölliseksi tilauksen yhteydessä; rungosta pyöriin, sis.mm. paljon varustevaihtoehtoja ja yli 30 eri väreä. Trigo-tuoleja on lähes yhtä monta erilaista kuin on käyttäjiäkkin!



UUDET KOLMIOPROFIILISET RUNKOPUTKET

muodostavat perustan kaikille Trigo-malleille. Ne luo pyörätuolille modernin ja yksilöllisen ilmeen ja tekevät tuolista kevyemmän optimaalisen lujuuden säilyttäen.



Tukipyörät

Saatavana 7 erilaista tukipyörää, koot 3", 4", 5", 6"



LOPUTTOMASTI SÄÄTÖMAHDOLLISUUKSIA

Sen lisäksi, että kokoonpano valitaan tilauksen yhteydessä (koko, malli, selkäosa, käsituet, runko, optiot...), on Trigo myös edelleen dynaamisesti säätävä tuoli. Useita muutoksia voidaan tehdä tuolin säätöihin jälkikäteen kuten camber-kulmat, istuinkorkeus jne.



SÄÄDETTÄVÄ CAMBER

Nerokkaan järjestelmän ansiosta kelauspyörän camber-kulmaa voidaan muuttaa suoraan tuolissa! Camber voidaan muuttaa haluttaessa 0°, 2°, 4° tai 6° kulmaan (kokoonpanosta riippuen). Tuoli toimitetaan tilauksen yhteydessä valitsemallanne camber-kulmalla.



Kelauspyörät ja kelausvanteet

Saatavana 6 erilaista kelauspyörä+kelausvanne -vaihtoehtoa. Koot Standard 18", Design 20"-26, muut 24". Valikoiman löydät lisävarusteet esitteestä!

Ominaisuudet ja optiot

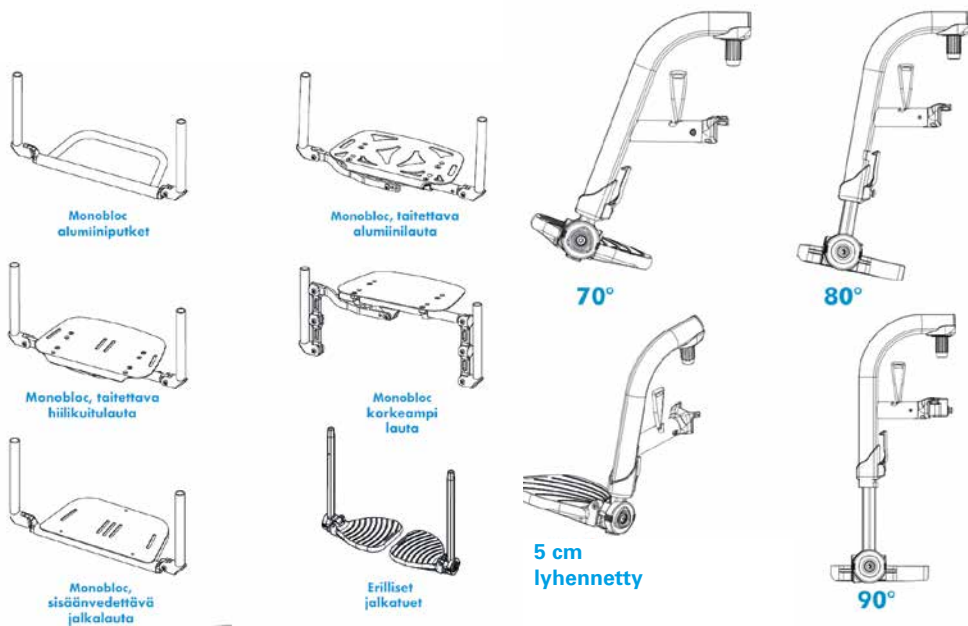

Jalkalautavaliokoma (Trigo S)

Valittavana 5 erilaista jalkalautaa tuolimallista riippuen. Kaikki saatavana 70°, 80° ja 90°.

Jalkatukivaliokoma (Trigo T)

Valittavana 4 erilaista irrotettavaa jalkatukea: 70°, 80° ja 90° tai 5 cm lyhennetty -malli.

Jarruvaihtoehdot

Valittavana 3 erilaista jarrumallia: Perinteiset vipujarrut, vetojarrut ja Sport-jarrut.

Tekniset tiedot



Kokonais-
leveydet

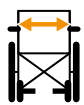

Istuin-
leveydet



Istuin-
korkeudet



Istuin-
syvyydet

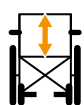

Selkäosan
korkeus



Tukipyörät



Kelauspyörät



Paino



Max.
käyttäjäpaino

46-66 cm
(camber 0°)

30-50 cm
(2 cm välein)

39-52 cm*

32-50 cm
(2 cm välein)

25-51 cm*

3", 4", 5", 6"

18", 20", 22", 24", 26"

alk. 10 kg*

70-130 kg*

*kokoonpanosta riippuen. Istuinleveydet 30-36 cm: max. 70 kg, muut koot: Max. 130 kg.
1,5 tuplaristikolla myös koko 36 cm 130 kg.



Värvivaihtoehdot

Vakiovärit:
Tilauksesta myös paljon erikoisvärejä.



NV VERMEIREN BELGIUM
Vermeirenplein 1/15
2920 Kalmthout Belgium
Tel: 00 32 (0)3 620 20 20
Fax: 00 32 (0)3 666 48 94
www.vermeiren.com

Pidätämme itsellämme oikeuden muuttaa tarvittaessa tässä esitteessä ilmoitettuja tuotespesifikaatioita.
© 2020 Camp Mobility Finland

Esitteissä perusmitat. Tilauskaavakkeissa ja custom-malleissa lisää kokoja ja varusteluvaihtoehtoja.



Sorgh Jump - ristikkorunkoinen lasten aktiivipyörätuoli

SORG Jump Alpha, Beta, Beta Sport ja Beta DLS ovat laadukkaita ja luotettavia, joustavia ja monipuolisia, kokoontaitettavia ristikkorunkoisia aktiivipyörätuoleja, jotka mukautuvat kunkin lapsen terapeutisiin vaatimuksiin, lapsuudesta aikuisuuteen.

Jump Alpha on täydellinen lapsen 1. tuoli, jossa on optimaalinen joustavuus ja muunneltavuus sekä paras stabiilitetti.

Jump Beta on Alphan "isovelji", johon on saatavana entistä enemmän varustevaihtoehtoja. Beta jatkaa varhaislapsuudessa aloitettua mobilisaatiota aikuisikään asti.

Jump Beta DLS -mallissa (Detachable Leg Supports) on irrotettavat, sivullekääntyvät jalkatuet.

Vakioistuinleveydet Alpha 24-38 cm, Beta 30-50 cm, ja istuinsyvyydet: Alpha 26-38 cm, Beta 34-54 cm. Maksimikuormitus 75 kg/120 kg.

SORG-värikartastosta voit valita lähes rajattomasti eri runko- ja verhoiluväri vaihtoehtoja ja erilaisia pinnasuojia. Saatavana myös kattava valikoima muita SORG-lisävarusteita.

Ominaisuuksia ja optioita



Soveltuu istuimeksi ajoneuvoon ISO 7176-19 mukaisesti



Tarrasäädettävä istuin ja selkäosa

Kulmasäädettävä selkäosa rasterilla

XL-runko (4 cm korkeampi)

Kiinteä kaareva selkäosa ja istuinlevy

Taitettavat laukun pidikkeet esim. kouluun



Adapteri taraselkäosalle

Irrotettavat jalkatuet

Kaatumiseste ja kallistusvipu

Sivusuojat voidaan nostaa ylös

Tekniset tiedot



JUMP ALPHA

JUMP BETA SPORT

JUMP BETA DLS

24-38 cm (+2 cm)

26-38 cm (+2 cm)

25-45 cm (+5 cm)

20" - 24"

4", 5", 5,5", 6"

75 kg

30-50 cm

34-54 cm (+4 cm)

25-50 cm (+5 cm)

22" - 26"

4", 5", 5,5", 6" 7"

120 kg

30-50 cm

34-54 cm (+4 cm)

30-50 cm (+5 cm)

22" - 26"

4", 5", 5,5", 6" 7"

120 kg

Esitteissä perusmitat.

Tilauskaavakkeissa ja custom-malleissa lisää kokoja ja varusteluvaihtoehtoja.

Värit ja materiaalit

Runkovärit: Kaikki perusvärit saatavana kiiltävä-metallinhohto- tai matta -versiona.



Erikoisvärit:

Metal-effect:



Dormant colours: Double-coated:



Eloksoidut: (vain tietyt mallit ja konfiguraatiot)



Verhoilu:

TREVIRA:



Nylon:



SORG Rollstuhltechnik GmbH + Co
Benzstraße 3-5; 68794
Oberhausen-Rheinhausen
Tel: +49 (0) 7254 9279-0
Fax: +49 (0) 7254 9279-10
e-mail: info@sorgrollstuhltechnik.de
www.sorgrollstuhltechnik.de

Valmistaja pidättää itsellään oikeuden muuttaa tarvittaessa tässä esitteessä ilmoitettuja tuotespesifikaatioita.

© 2021 Camp Mobility Finland





W5 Junior
Lapsille

W5 perusmalli.
Sopii nuorille ja aikuisille

Wolturnus W5 Junior - kiinteärunkoinen lasten aktiivipyörätuoli

Wolturnus W5 Junior on W5-sarjan erityisesti lapsille ja kouluikäisille nuorille suunniteltu kiinteärunkoinen aktiivipyörätuoli. Saatavana hitsattuna tai täysin säädettävänä versiona. Hitsatussa mallissa on täysin hitsattu selkänöja ja taka-akseli eikä liikkuvia osia. Siksi se on erittäin jäykkä ja vankka, mikä tarkoittaa, että kaikki lapsen energia valjastetaan työntövoimaan. Säädettävässä versiossa on säädettävä painopiste, selkäosa ja jalkatuki. Tämä tarkoittaa, että istuma-asentoa ja pyörätuolin kokoonpanoa voi jatkuvasti mukauttaa ja varustella esim. lisävarusteilla lapsen kasvaessa.

Muita mukautuvia ominaisuuksia ovat säädettävä istuinsyvyys ja syvyys-, kulma- ja korkeussäädettävä jalkalauta sekä ergonominen istuin- ja selkäpehmuste. Tämä varmistaa ergonomisen pystyasennon, optimaalisen paineentasauksen ja liikkumisvapauden. Tukipyörien sijainti jalkalaudan edessä varmistaa korkean vakauden ja alhaisen kelausvastuksen. Törmäystestattu. Max. 75 kg.

Ominaisuuksia ja optioita



Erlaisia istuinjärjestelmiä ja selkösia



Eri sivu- / vaatesuoja- ja käsitukioptioita



3 eri jalkatukea



Kiinteä tai säädettävä taka-akseli



3 päätukivaihtoehtoa



Useita eri jarruvaihtoehtoja



Rumpujarrut ja kaatumisesteet



4 erilaista työntökahva-vaihtoehtoa



Erlaista tukipyöriä 3"-6"



4 eri kelauspyörävaihtoehtoa



Erlaisia kelausvanteita



... ja kelausrenkaita



4 eri haarukan tehosteväriä

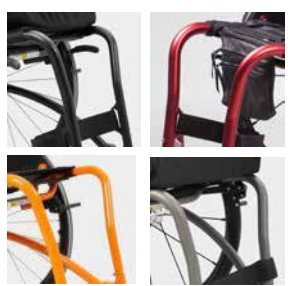

14 eri runkoväriä



Paljon muita pehmuste- ja lisävaruste-vaihtoehtoja!

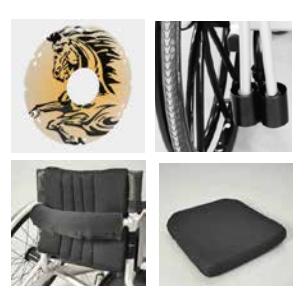

Tekniset tiedot



Soveltuu istuimeksi ajoneuvoon ISO 7176-19 mukaisesti

SPESIFIKAATIOT	W5 JUNIOR	W5 SL	W5 S	W5
MAX KÄYTTÄJÄPAINO	75 KG	80 KG	140 KG	170 KG
PAINO	ALK 5 KG	ALK 6 KG	ALK 7 KG	ALK 6,5 KG
ISTUINLEVEYDET	16 - 40 CM	32 - 45 CM	32 - 50 CM	32 - 50 CM
ISTUINSYVYYDET	16 - 40 CM	34 - 52 CM	34 - 52 CM	34 - 52 CM
ISTUINKORKEUDET EDESTÄ	30 - 45 CM	36 - 55 CM	36 - 55 CM	36 - 55 CM
ISTUINKORKEUDET TAKAA	28 - 45 CM	36 - 55 CM	36 - 55 CM	36 - 55 CM
SELKÄOSANKORKEUDET	20 - 40 CM	25 - 46 CM	25 - 46 CM	25 - 46 CM
ISO TÖRMÄYSTESTATTU	YES	NO	YES	YES



Wolturnus A/S
Skalhuse 31
9240 Nibe, Denmark
Phone +45 96 71 71 70
info@wolturnus.dk
www.wolturnus.com

Pidätämme itsellämme oikeuden muuttaa tarvittaessa tässä esitteessä ilmoitettuja tuotespesifikaatioita.
© 2023 Camp Mobility Finland

Esitteissä perusmitat. Tilauskaavakkeissa ja custom-malleissa lisää kokoja ja varusteluvaihtoehtoja.



Mio Move
selkäosan kallistus -5° - 35°



Mio Carbon



Sorg Mio, Mio Carbon ja Mio Move - kiinteärunkoinen lasten aktiivipyörätuoli

SORG Mio, Mio Carbon ja Mio Move ovat pienikokoisia, keveitä ja helposti liikuteltavia aktiivipyörätuoleja, jotka kasvavat kolmiulotteisesti (ist.lev./-syv./-korkeus) lapsen mukana.

Mio on täydellinen lapsen 1. tuoli jo 12 kk alkaen. Miossa on innovatiivinen, kompakti uusi design sekä paras stabiiletti.

Mio Carbon on erittäin kevyt ja ketterä: istuinlevy, kaareva selkäosa, sivusuojat ja jalkalaudat ovat ultra kevyttä hiilikuitua.

Myös kaikki teräsruuvit ja muut metalliosat on korvattu kestäväällä, kevyellä alumiinilla.

Mio Move on "rattaiden ja pyörätuolin yhdistelmä". Movessa on -5° - 35° kallistettava selkäosa, jonka ansiosta vaihtelu aktiivisen ja lepo-asennon välillä on helppoa. Istuinleveydet 18-34 cm (move 20-34 cm), ja -syvyydet 18-36 cm (carbon 18-30 cm).

2-eturunko- ja abduktiovaihtoehtoa: "Taurus ja Retro".

SORG-värikartastosta voit valita lähes rajattomasti eri runko- ja verhoiluväri- vaihtoehtoja ja pinnasuojia. Saatavana myös kattava valikoima muita SORG-lisävarusteita. Jokainen SORG-pyörätuoli valitaan tilauskaavaketta täyttäen ja valmistetaan yksilöllisesti mittojen ja tarpeiden mukaan.

Ominaisuuksia ja optioita



Nokkapyörä eteen

Kuomun sivuosiin intergroidut avustajan jarrut

Tupla-kelausvanteet

Selkäosalety ilman selkäosan putkia

2-eturunko-vaihtoehtoa taurus ja retro



taakse taittavat jalkatuet

Yksikäsinen työntökahva

Tupla-kaatumisesteet

Terapiapöytä

Tekniset tiedot



MIO

MIO CARBON

MIO MOVE

18-34 cm (+2 cm)	18-36 cm (+4 cm)	17,5-40 cm (+5 cm)	18"- 24"	4", 5"	50 kg
18-34 cm (+2 cm)	18-30 cm (+4 cm)	17,5-35 cm (+5 cm)	20"- 24"	4", 5"	50 kg
20-34 cm (+2 cm)	18-36 cm (+4 cm)	25-45 cm (+5 cm)	20"- 24"	4", 5"	50 kg

Esitteissä perusmitat.
Tilaukskaavakkeissa ja custom-malleissa lisää kokoja ja varusteluvaihtoehtoja.



Soveltuu istuimeksi ajoneuvoon ISO 7176-19 mukaisesti

Värit ja materiaalit

Runkovärit: Kaikki perusvärit saatavana kiiltävä-metallihohto- tai matta -versiona.



Erikoisvärit:

Metal-effect:



Dormant colours: Double-coated:



Eloksoidut: (vain tietyt mallit ja konfiguraatiot)

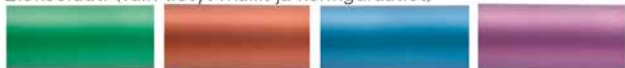

Verhoilu:

TREVIRA:



Nylon:



SORG Rollstuhltechnik GmbH + Co
Benzstraße 3-5; 68794
Oberhausen-Rheinhausen
Tel: +49 (0) 7254 9279-0
Fax: +49 (0) 7254 9279-10
e-mail: info@sorgrollstuhltechnik.de
www.sorgrollstuhltechnik.de

Valmistaja pidättää itsellään oikeuden muuttaa tarvittaessa tässä esitteessä ilmoitettuja tuotespesifikaatioita.

© 2021 Camp Mobility Finland





VECTOR korkealla selkäosalla, avustajan jarruilla ja työntökaarella



VECTOR DLS
(Detachable Leg Supports)



Sorg Vector - kiinteärunkoinen lasten aktiivipyörätuoli

SORG **Vector** ja **Vector DLS** rakennetaan aina yksilöllisesti tarvittavien mittojen ja tarpeiden mukaan. **Vector** ja **Vector DLS** ovat helposti käsiteltäviä ja kevyesti liikkuvia, kiinteärunkoisia aktiivipyörätuoleja, jotka mukautuvat täydellisesti kunkin yksittäisen käyttäjän terapeuttiin vaatimuksiin, lapsuudesta aikuisuuteen. Istuinlevyettä, -syvyyttä ja -korkeutta voi säätää. Fix-istuinlevyllä varustettua versiota voi kallistaa 13° ja selkäosan kulmaa välillä 80°-116°.

Vector-mallissa on kiinteä, yhtenäinen jalkalauta ja **DLS**-mallissa irrotettavat erilliset jalkatuet. Eturungoksi voi valita, suoran tai alaosaan levenevän abduktio-version. SORG-värikartastosta voit valita lähes rajattomasti eri runko- ja verhoiluväri vaihtoehtoja. Saatavana myös kattava valikoima SORG-lisävarusteita, kuten niska tuki (irrotettava, kiinnikkeet), Grip-kelausvanne ja eri lantio- ja muita turvavyövaihtoehtoja sekä korkeus- ja kulmasäädettävä työntötanko.

Kelauspyörät: valittavissa 20", 22" tai 24" pikalukittavat, ilmatäytteiset, pistosuojatut renkaat, säätömahdollisuus ylös / alas / eteen / taakse. Camber-kulma 0 - 11°. Vakiona alumiinikelausvanne, otelevyys säädettävissä ja läpinäkyvät pinnasuojat. Tukipyörät 4 - 7" umpikumia tai PU, 35 tai 40 mm. Tukipyörissä metallihaarukat ja 3 korkeussäätöpaikkaa. Istuinlevyydet 22- 46 cm, istuinsyvyyydet 24- 46 cm. Istuinkorkeudet: etu: 36- 48 cm taka: 33* - 46 cm.

Vaahtomuovi-istuintyyny 3 cm + pestävä inkontinenssipäällinen vakiona. Tarrakiristettävä, eteentaittava selkäosa korkeussäätö 20 - 50 cm (+5 cm). myös selkäosan verhoilut ovat irrotettavissa ja pestävät. Vaate- / kurasuojat vakiona.

Valittavana korkeussäädettävät erilliset työntökahvat, kulmasäätö sivusuunnassa tai levennetyt työntökahvat. Yhtenäinen, kulmasäädettävä jalkalauta portaattomalla korkeussäädöllä vakiona. Alle taittava, korkeussäädettävä kaatumaste käännettävissä ilman työkaluja. Tarrakiinnitteinen pohjeremmi. Runkoputkeen kiinnittyvät käyttäjäjarrut ym.

Ominaisuuksia ja optioita



Valittavana korkeussäädettävät erilliset työntökahvat (ei nouse selkäputken sisästä), kulmasäättö sivusuunnassa tai levennetyt työntökahvat ja avustajan rumpujarrut



Anatomisesti muotoiltu istuin (LI)

Tarrasäädettävä selkäosa

Tuplakelausvanteet (LI)

Säädettävä camber-kulma 0-11°

Alastaittava selkäosa



Ulkonevat tukipyörän haarukat

Vaatesuojan sivuun integroitu jarru (optio)

Sivulle kääntyvät, irrotettavat jalkatuet (optio)

Säädettävä jalkalauta vakiona

Alle taittuva, korkeussäädettävä kaatumaste

Läpinäkyvät pinnasuojat vakiona + satoja pinnasuojavaihtoehtoja tilattavissa lisävarusteena yhteistyössä Sorg & www.wheelchairgadgets.com



Tekniset tiedot



22-46 cm (+2 cm)

24-50 cm (+4 cm)

20-50 cm (+5 cm)

20" - 26"

4", 5", 5,5", 6" 7"

120 kg

Esitteissä perusmitat.

Tilauskaavakkeissa ja custom-malleissa lisää kokoja ja varusteluvaihtoehtoja.

Värit ja materiaalit

Runkovärit: Kaikki perusvärit saatavana kiiltävä-metallinhoito- tai matta -versiona.



Erikoisvärit:

Metal-effect:



Dormant colours: Double-coated:



Eloksoidut: (vain tietyt mallit ja konfiguraatiot)



Verhoilu:

TREVIRA:



Nylon:



SORG Rollstuhltechnik GmbH + Co
Benzstraße 3-5; 68794
Oberhausen-Rheinhausen
Tel: +49 (0) 7254 9279-0
Fax: +49 (0) 7254 9279-10
e-mail: info@sorgrollstuhltechnik.de
www.sorgrollstuhltechnik.de

Pidätämme itsellämme oikeuden muuttaa tarvittaessa tässä esitteessä ilmoitettuja tuotespesifikaatioita.

© 2021 Camp Mobility Finland



Sorg Airon - kiinteärunkoinen nuorten ja aikuisten aktiivipyörätuoli

SORG AIRON on uusi kevyt open-frame aktiivipyörätuoli nuorille ja aikuisille, jossa istuinlevyydet alkaen 32 cm. Always Custom Made for You! - Airon konfiguroidaan aina yksilöllisesti käyttäjän tarpeiden mukaan.

Säädettävä aktiivisuustaso: Kolme eturunkovaihtoehtoa (suora, kavennettu tai levennetty) sekä kaksi eturungon kulmavaihtoehtoa (90 ° ja 100 °)
Törmäystestattu. Sopii istuimeksi moottoriajoneuvossa kuljetettaessa ISO 7176-19 mukaisesti.

Vakioistuinlevyydet 32-50 cm, ja istuinsyvytydet 32-50 cm.
Maksimi käyttäjäpaino 120 kg.

SORG-värikartastosta voit valita lähes rajattomasti eri runko- ja verhoiluväri vaihtoehtoja ja erilaisia pinnasuojia.

Saatavana myös kattava valikoima muita SORG-lisävarusteita.

Ominaisuuksia



Soveltuu istuimeksi ajoneuvoon ISO 7176-19 mukaisesti



Säädettävä ja alastaittava selkäosan kulma (snap-in-toiminto helpottaa esim. autoon lastaamista)

Alastaittavat työntökahvat ja tukitanko optiona



3 eturunkovaihtoehtoa



Säilytuspussit pienille laitteille ja esim. katedrille



Compact-jarrut



Läpinäkyvät pinnasuojat vakiona + satoja pinnasuojavaihtoehtoja:
www.wheelchairgadgets.com

Tekniset tiedot

AIRON



32-50 cm
(+2 cm)



32-50 cm



25-50 cm
(+5 cm)



20"/24"/25"



4", 5", 6"



120 kg

Esitteissä perusmitat. Tilauskaavakkeissa ja custom-malleissa lisää kokoja ja varusteluvaihtoehtoja.

Värit ja materiaalit

Runkovärit: Kaikki perusvärit saatavana kiiltävä-metallilohko- tai matta -versiona.



Erikoisvärit:

Metal-effect:



Dormant colours: Double-coated:

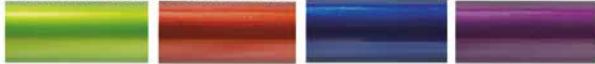

Elokoidut: (vain tietyt mallit ja konfiguraatiot)



Verhoilu:

TREVIRA:

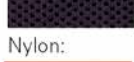

Nylon:



SORG Rollstuhltechnik GmbH + Co
Benzstraße 3-5; 68794
Oberhausen-Rheinhausen
Tel: +49 (0) 7254 9279-0
Fax: +49 (0) 7254 9279-10
e-mail: info@sorgrollstuhltechnik.de
www.sorgrollstuhltechnik.de

Valmistaja pidättää itsellään oikeuden muuttaa tarvittaessa tässä esitteessä ilmoitettuja tuotespesifikaatioita.

© 2021 Camp Mobility Finland





Sorg Loop RS - Leposentoon säädettävä lasten pyörätuoli

Loop^{SORG} RS on kaasujousella kallistettava lasten pyörätuoli, joka kasvaa lapsen mukana. Kaikki säädöt kuten istuinleveys ja -korkeus, selkäosan korkeus, istuimen sijainti ja painopiste, jalkatukien/-laudan etäisyys jne. voidaan säätää täsmälleen lapsen mittojen mukaan. Istuinleveydet ja -syvyydet 30-48 cm (+2 cm ja + 4 cm). Kallistusalue -5°-35°. **Max. 120 kg.**

Valittavana 22" tai 24" pikalukittavat, ilmatäytteiset, pistosuojatut kelauspyörät, säätömahdollisuus sekä ylös / alas että eteen / taakse. Camber-kulma 0 - 3°. Vakiona alumiinikelausvanteet ja läpinäkyvät pinnasuojat. 5" - 7" x 35-40 mm, PU-tukipyörät korkeussäädettävillä metallihaarukoilla.

Vakiona kova kaareva kourumallinen selkäosa.
Selkäosan verhoilut ovat irrotettavissa ja pestävät.
Selkäosan kallistus ja istuinkulman kallistus kaasujousella.

Valittavissa korkeus- ja kulmasäädettävä työntötanko tai korkeus-säädettävät työntökahvat. Kova istuinalusta, jossa muotoiltu geelivaahtoistuintyyppi. Istuintyyppi on irrotettavissa ja sen verhoilu pestävissä.

Korkeus-, kulma-, syvyys ja sivusuunnassa -säädettävä päätuki pestävällä päällisellä. Käsituet korkeus- ja kulmasäädöillä. Runkoon asennettu 4-pistelantiovyö. Kiinnityspaikat rintatukivoille. Törmäystestatut kuljetuskiinnikkeet autokuljetusta varten. Valittavissa erilliset tai yhtenäinen, korkeus- ja kulmasäädettävä jalkalauta, joissa nilkkaremmien kiinnitys ja kulmansäätö lukittavissa.

Jokainen SORG-pyörätuoli valitaan tilauskaavaketta täyttäen ja valmistetaan yksilöllisesti mittojen ja tarpeiden mukaan.

Ominaisuuksia ja optioita



Optiona 12" kuljetuspyörät

Irrotettavat erilliset jalkatuet

Istuimen adapterikiilat

Rumpujarru, 12" kuljetuspyörä ja kaatumaste



Pyörällinen kork.sääd. kaatumaste käännettävissä ilman työkaluja.

ERGO-selkäosa (LI)

Korkeus- ja kulma-sääd.työntötanko ja Avustajan rumpujarrut

Runkoon kiinnitetty bush-to-brake käyttäjän jarrut



Seat Shell Base -runko

Tekniset tiedot

Läpinäkyvät pinnasuojat vakiona + satoja pinnasuojavaihtoehtoja:
www.wheelchairgadgets.com



Soveltuu istuimeksi ajoneuvoon ISO 7176-19

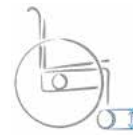

LOOP RS

30-48 cm (+2 cm)

30-48 cm (+4 cm)

30-60 cm (+5 cm)

20" - 24"

5", 5.5", 6" 7"
lev. 35-40 mm

-3° - +35°

120 kg

Esitteissä perusmitat. Tilauskaavakkeissa ja custom-malleissa lisää kokoja ja varusteluvaihtoehtoja.

Värit ja materiaalit

Runkovärit: Kaikki perusvärit saatavana kiiltävä-metallinhohto- tai matta -versiona.



Erikoisvärit:

Metal-effect:



Dormant colours: Double-coated:



Eloksoidut: (vain tietyt mallit ja konfiguraatiot)



Verhoilu:

TREVIRA:



Nylon:



SORG Rollstuhltechnik GmbH + Co
Benzstraße 3-5; 68794
Oberhausen-Rheinhausen
Tel: +49 (0) 7254 9279-0
Fax: +49 (0) 7254 9279-10
e-mail: info@sorgrollstuhltechnik.de
www.sorgrollstuhltechnik.de

Pidätämme itsellämme oikeuden muuttaa tarvittaessa tässä esitteessä ilmoitettuja tuotespesifikaatioita.
© 2021 Camp Mobility Finland



Sorg Dynamis TSD ja Dynamis MV - Lepoasentoon säädettävä joustava lasten pyörätuoli

Sorg **Dynamis TSD ja MV** on dynaamisesti kallistettava pyörätuoli lapsille, nuorille ja aikuisille, jotka kärsivät tahattomista liikkeistä (esim. spastisuus, athetoidiset liikkeet ja muut motoriset toimintahäiriöt). Helposti säädettävän, joustavan selkädynamiikan ja joustavan jalkalaudan ansiosta, toisin kuin perinteisissä kaasujousikallisteisissa tuoleissa, oikeaa kaasunpainejousen lujuutta ei tarvitse etsiä.

Dynamis voidaan kallistaa -3°- 30° jolloin voi helposti vaihtaa rasittavan istumavaiheen ja rentouttavan kallistusvaiheen välillä. Kallistus helpottaa tai aktivoi käyttäjän sydän- ja verisuonijärjestelmää, hengitystä ja aistihavaitsemista.

Lantion ja polven kulmien avointen nivelpisteiden ansiosta käyttäjän liikettä ohjataan eikä vain korjata spastisen tapahtuman yhteydessä. Sitä ei siis tehdä liikettä vastaan, vaan

dynaamisesti liikkeen mukaisesti. Selkäjousituksessa on säädettävä rebound-toiminto, jonka avulla käyttäjä voidaan ohjata automaattisesti takaisin alkuperäiseen istuma-asentoon.

Kaikkia toimintoja voidaan käyttää yhdellä kädellä (kallistus, selkäkulman säätö, jalkatuen säätäminen jne.), jolloin hoitajalla on aina toinen käsi vapaa auttamaan ja turvaamaan potilasta ja jokapäiväinen hoito on paljon helpompaa.

Saatavana Ergo istuin-selkänöjällä tai pelkkä alusta yksilölliseen istuinjärjestelmää varten. Ergo istuimen leveys ja syvyys voidaan säätää + 2 / + 4 cm. Sivutuet tukevat optimaalista istuma-asentoa, joka voidaan sovittaa yksilöllisesti kehon muotoihin terapeuttisten tarpeiden mukaan.

Dynamis TSD sopii lapsille, nuorille ja aikuisille **max. 90 kg.**

Ominaisuuksia ja optioita



Ergonominen istuin-
selkäosa
TAI
Seat Shell -
istuinalusta

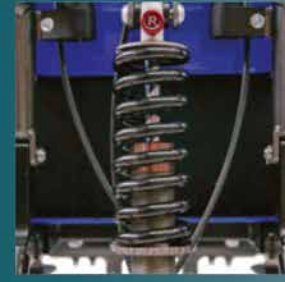

Säädettävä selkäosan jousitus,
jossa portaattomasti säädettävä
rebound-toiminto



Selkäosan kiinnitys
ja adapterit erityis-
istuinjärjestelmien
kiinnitykseen



Dynaaminen jousitettu
jalkatuki/jalkalauta



Ergonominen istuin-
selkäosa -yksikkö



Dynaaminen, jousitettu
päätuiki



- Dynaamisesti kallistuva pyörätuoli lapsille, nuorille ja aikuisille, jotka kärsivät tahattomista liikkeistä (esim. spastisuus, athetoidiset liikkeet ja muut motoriset toimintahäiriöt).
- Yksilöllinen konfigurointi tuotespecialistin avulla.
- Laaja valikoima asentotukivarusteita (vyöt, pehmusteet, jne.)
- Saatavana ergonomisella istuin- ja selkäosa -yksiköllä tai seat shell -alustalla yksilöllistä istuinratkaisuja varten.
- Laajat varustelu- ja säätövaihtoehdot
- Soveltuu istuimeksi moottoriajoneuvossa kuljetettavaksi ISO 7176-19 mukaisesti.



Tekniset tiedot



Istuinleveys /
rungonleveys
30-50 cm
(+2/+4 cm)



Selkäosan korkeus
40-65 cm



Istuinsyvyys
32-52 cm
(+2 cm)



Painokapasiteetti
90 kg



Kelauspyörät
16", 20", 22"
ja 24"



Kallistuskulma
-3° - +30°



Esitteissä perusmitat. Tilauskaavakkeissa ja custom-malleissa lisää kokoja ja varusteluvaihtoehtoja.



Azalea Minor



Rea Azalea Minor - Lasten ja nuorten comfort-pyörätuoli

Rea Azalea Minor on suunniteltu **Azalean** perusteella erityisesti nuorille ja pienikokoisille aikuisille, jotka tarvitsevat tukevan ja vakaan pyörätuolin, mutta pienemmän istuinleveyden ja -syvyyden.

Minorista löytyy kaikki Azalean luotettavat ominaisuudet kuten kallistetavuus ja erityinen DSS -painopisteen siirtomekanismi, Minor on vain lyhyempi, kevyempi ja maximikuormitukseltaan pienempi.

Saatavana itsekelattava 22" tai 24" kelauspyörillä sekä **Rea Azalea Minor Assist** pienemmillä 16" siirtorenkailla.

Minorissa on myös uudet viisi runkoväriä ja paljon istuin- ja selkäosan verhoiluvaihtoehtoja.

Tarrasäädettävä selkäosa saatavana lisävarusteena.

CAMP[®]
MOBILITY

Ominaisuudet

Selkä- ja istuinosan kallistus tekee elämästä mukavampaa

Rea Azalea Minor:ssa on +1-25° säätävä istuinkulman kallistus sekä 30° selkäosan kallistus. Istuimessa on patentoitu DSS (Dual Stability System) -toiminto, joka on suunniteltu käyttäjän selän biomekaanisen liikkeen ja vartalon luonnollisen painopisteen mukaisesti sää-

tyväksi, eli selkäosan, istuimen, jalkatukien kulma säätävät suhteessa toisiinsa. Selkäosaa kallistettaessa istuin liikkuu eteen- ja alaspäin, jalkatuet nousevat ylös ja painopiste laskee alaspäin ja pysyy oikeassa kohtaa.



Tarrasäädettävä selkäosa

Lisävarusteena saatava tarraselkäosa voidaan säätää korkeus-, leveys- ja eri vartalomuotojen mukaan ja varustaa joko selkäosan pehmusteella tai sivutuilla.

Pöytälevy

Läpinäkyvässä pöytälevyssä on otetanko, joka mahdollistaa erilaisia otemahdollisuuksia ja asentoratkaisuja.

Lyhyempi

Runko on 30 mm ja istuinsyvyys 50 mm lyhyempi ja selkäosa 100 mm matalampi kun vakioversiossa. Kuvassa väri Electric Green.

Tekniset tiedot

	Istuinleveys	Istuinsyvyys	Istuinkorkeus	Selkäosan korkeus	Käsitukien korkeus	Jalkatukien pituus	Istuinkulma	Selkäosan kulma
<i>Rea Azalea Minor</i>	340 - 440 mm	380 - 450 mm	400/450 mm	550 - 650 mm	240 - 360 mm	330 - 500 mm	+1° to 25°	0° - 30°
	Kokonaisleveys	Kokonaiskorkeus	Kokonaispituus sis. jalkatuet	Kokonaispaino	Max.käyttäjäpaino	Kuljetuspaino	Törmäystestattu	Max.kallistuskulma parkkijarrun käyttöön
<i>Rea Azalea Minor</i>	ist.lev.+ 220 mm (ist.lev.+ 230 mm)	900 - 1250 mm	900 - 970 mm	32 kg	Max 75 kg	14,5 kg	ISO 7176-19	7°

Värit ja materiaalit



Pearl Grey



Azurite Blue



Sand



Happy Red



Electric Green



Black Dartex TR26



Black plush TR35



Valmistaja:
Invacare International Sàrl
Route de Cité-Ouest 2 - 1196
Gland Switzerland
Tel: +41 (0)22 354 60 10
Fax: +41 (0)22 354 60 11
hqeurope@invacare.com
www.invacare.eu.com



Invacare Aviva for Kids -takavetoinen lasten sähköpyörätuoli

Invacare AVIVA RX takavetoisten sähköpyörätuolien tuoteperhe, on suunniteltu tarjoamaan korkealaatuisia vaihtoehtoja yhdistettynä uuteen teknologiaan ja tyylikkääseen designiin. Tuloksena on maksimi käyttömukavuus ja suorituskyky sisällä ja ulkona sekä laaja valikoima eri optioita runkoon ja istuinjärjestelmiin kaiken kokoisille pyörätuolinkäyttäjille.

Vakio istuinjärjestelmät **Modulite**: tarjoaa erilaisia asentoratkaisuja ja mukautuu käyttäjien henkilökohtaisiin mieltymyksiin ja tarpeisiin sekä edullisempi **One piece** jossa on 1-sainen yhtenäinen istuinlevy.

Kavennetuilla käsituilla saavutetaan **istuinleveys 33 cm.** ja NB yksipuolisilla haarukoilla saavutetaan jopa normaali lasten sähköpyörätuoleja pienemmät kokonaismitat **56 x 83 cm** (ilman jalkatukea)

Camp Mobilityn teknisten palveluiden muutostöiden ammattilaisten avulla saavutetaan paras mahdollinen ratkaisu jokaisen pienenkin käyttäjän tarpeisiin.

Max. 136 kg
(HD 160 kg)

CAMP[®]
MOBILITY

Ominaisuuksia



REM216 helppokäyttöohjain

Invacare sähköpyörätuoleissa vakiona 216 on LiNX-ohjainvalikoiman yksinkertainen vaihtoehto, jossa joystick-ajotoiminto, nopeudensäätö, äänitorvi, vilkkujen, ajo- ja varoitusvalojen säätö sekä istuimen säätö.



Tekniset tiedot

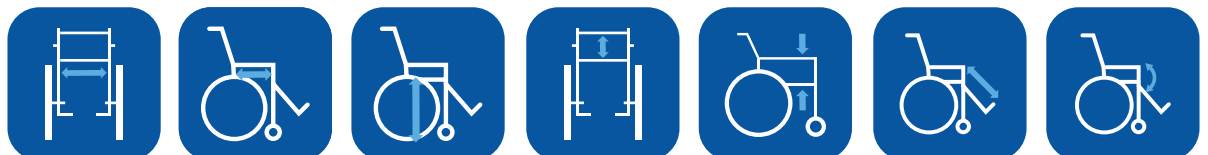

Istuinleveys ▼ Istuinsyvyys ▼ Istuinkorkeus ▼ Selkäosan korkeus ▼ Käsitukien korkeus ▼ Jalkatukien pituus ▼ Istuinkulma ▼

Modulite AVIVA RX 1-osainen istuin:	330 – 480 mm ¹	410 – 510 mm	435, 460, 485 mm ³	Sling selkäosa: 480 / 540 mm	230 – 360 mm	280 – 460 mm	0 - +30° ^{4,5}
Modulite AVIVA RX Teleskooppi-istuin	330 – 580 mm ²			Flex 3: 506 - 610 mm Matrix: 400 / 500 mm			



Selkäosan kulma ▼ Kokonaiskorkeus ▼ Kokonaispituus sis. jalkatuet ▼ Kokonaispituus ei jalkatukia ▼ Ajoyksikön leveys ▼ Max. käyttäjäpaino ▼ Akku-kapasiteetti ▼

Modulite AVIVA RX Standard	90 - 120°	1000 – 1335 mm ¹⁰	1026 – 1300 mm ⁸	830 mm	560 mm 635 mm ⁹	136 kg ⁴	52/60/73.5 Ah
Modulite AVIVA RX HD						160 kg	



Kääntösäde halkaisija ▼ Max. esteenylityskyky ▼ Max. kallistus ▼ Moottori-kapasiteetti ▼ Nopeus ▼ Ajomatka ▼ Kokonaispaino ▼

Modulite AVIVA RX	1506 – 2086 mm	60 mm (100 mm esteenylittäjäillä)	6, 10°	2 x 340 W	3, 6, 10, 12.5 km/h	47 km ¹¹	105 – 185.2 kg ¹⁰
--------------------------	----------------	--------------------------------------	--------	-----------	---------------------	---------------------	------------------------------



Vermeiren Forest Kids



Vermeiren Forest Kids -takavetoinen lasten sähköpyörätuoli

Vermeiren **Forest Kids** on takavetoinen lasten sähköpyörätuoli, sisä- ja ulkokäyttöön. Forest Kids on ihanteellinen sähkörii esteiden ylittämiseen. Neljä pyörää on aina kosketuksissa maahan, jopa 12 cm:n esteitä ylittäessä ja karkeilla pinnoilla ajettaessa.

Tuoliin on helppo siirtyä sivulle kääntyvän joystickin ansiosta. Istumismukavuutta parantavat kulmasäädettävät istuimen ja selkäosa, pituus-, syvyys ja leveyssäädettävät jalkatuet ja pitkät, pehmustetut, korkeussäädettävät käsitetuet, joissa

on helppo lukitus. Selkäosan istuinkallistus -5°/55° ja istuimen kallistus -15°. Istuinleveydet 32-37 cm. Max. käyttäjäpaino 50 kg. 4 iloista runkoväri vaihtoehtoa.

Saatavana kattava valikoima lisävarusteita mm. pöytälevy, erilaisia turvavöitä, jalkalautoja, sivutukia ja -pehmusteita. Lue lisää www.vermeiren.com

CAMP[®]
MOBILITY

Ominaisuuksia

Stability Control pitää kaikki 4 pyörää maassa jopa 12 cm:n estettä ylittäessä

Korkeus-säädettävät työntökahvat

Korkeus-säädettävät käsituet

Shark 2 ohjain

Pituus-, leveys- ja syvyyssäädettävät jalkatuet

Shark 2 joystick sivullekäännettävä ja pituussäädettävä

Kaatumisesteet



60° kallistus
kallistettava selkäosa
-5°/55° ja istuin -15



Säädettävät jalkatuet
Pituus-, leveys- ja syvyyssäätö



Hauskat etuvalot
LED-valot edessä ja takana



Säädettävät käsituet
Korkeudensäätö 20-25 cm

Tekniset tiedot

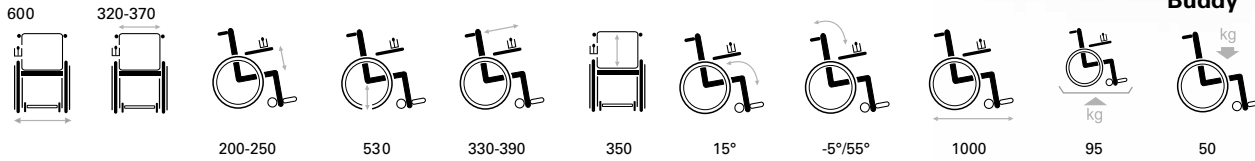
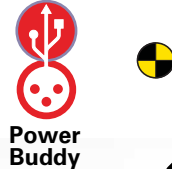
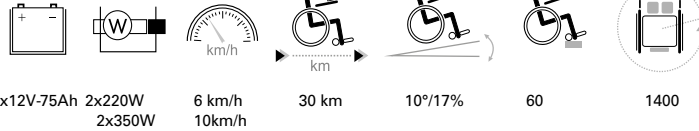

Koot mm, paino kg. Vaihtelu mittatiedoissa (15 mm, 1,5 kg, 1,5°) mahdollisia.

Runkovärit

NV VERMEIREN BELGIUM
Vermeirenplein 1/15
2920 Kalmthout Belgium
Tel: 00 32 (0)3 620 20 20
Fax: 00 32 (0)3 666 48 94
www.vermeiren.com



C53
orange



C55
inox



C57
Red



C71
Blue





Karma Kameleon -etuvetoinen lasten sähköpyörätuoli

Karma Kameleon on etuvetoinen lasten sähköpyörätuoli, joka on suunniteltu tukemaan lapsia turvallisesti kasvun eri vaiheissa. Kameleon on suunniteltu 3–12-vuotiaille lapsille ja se on yksi markkinoiden edukkaimmista lasten sähköpyörätuoleista.

Kameleonissa on moottoroidut istuinhiisi, biomekaaninen selkäosan kallistus ja istuinkallistus 0–45°.

Täysin kustomoitava abduktio-istuin on mahdollista säätää kiiloilla täysin lapsen istuma-asennon mukaan. Sen istuinleveyttä voi säätää n. 25–30 cm ja syvyyttä n. 28–35 cm välillä ja siinä on mahdollisuus lapsen istua luonnollisessa abduktiassa.

2 istuinjärjestelmän kokoa.
Mittatiedot ja ominaisuudet vaihtelee varustelusta riippuen.
Lisätietoja
www.karmamedical.com

Ominaisuuksia

Biomekaaninen kallistus

Kameleonian istuimen selkäosa säätty biomekaanisesti oikein vartalon mukaisesti, kun käyttäjän asentoa kallistetaan, joka vähentää hankausvoimaa ja estää käyttäjän liukumisen. Mikä tärkeintä, istuin pitää kaikki sivutuuet oikeassa kohdassa ja oikeassa linjassa kehoon nähden joka asennossa.



Moottoroitu istuin

Jokaisella lapsella pitäisi olla hissitoiminto, joka on rakennettu valmiiksi sähköpyörätuoliin. Sen avulla lapset voivat olla katsetasolla vuorovaikutuksessa ikäistensä kanssa, mikä on ratkaisevan tärkeää itseluottamuksen kehittämiseksi. Ylemmäs nostaminen auttaa myös lapsia voittamaan hankalan ympäristön, kuten kirjahyllyt ja tukee heitä oppimaan ja pelaamaan kuten ikäisensä.

Moottoroitu istuinkallistus 0°–45°

Jos lapsesi tarvitsee apua asennon muuttamiseksi, Kameleoni on ensisijainen valinta. Siinä on 0–45° kallistus, joka jakaa ja vapauttaa painetta. Tämä ominaisuus auttaa myös tasapainon säilyttämisessä ja hyvässä asennossa pysymistä ajon aikana, jolloin matkanteko on turvallisempaa ja mukavampaa.

Istuinkiiloilla kustomoitava abduktio-istuin

Jokaisella lapsella on eri tapoja istua. Siksi Kameleoni-istuin on suunniteltu siten, että siihen pystyy sovittamaan minkä tahansa tarvittavan istuinkiilan. Lisäämällä erilaisia kiiloja Kameleonian tyynyn alle, terapeutti voi kokeilemalla löytää lapselle sopivan istuma-asennon. Levittämällä jalkoja luonnollisesti voimme laajentaa lantiopohjan tukea, mikä parantaa istumavakautta. Kameleonian abduktio-istuin on suunniteltu auttamaan lapsia tukemaan jalkoja ja pysymään tässä luonnollisessa istuin-asennossa.

Tekniset tiedot

								
Nopeus	Ajomatka	Max. kallistus	Esteenylityskyky / Maavara	Kääntösäde	Istuinleveys	Istuinsyvyys	Istuinkorkeus	Selkäosan korkeus
6 - 12 km/h	25.6 km (50Ah) 46.2 km (80Ah)	6°	5 cm / 6 cm	62 cm	25/30/35 cm	25,5/39,5/31 cm	50/80/50 cm	38,5/56,5/46,5 cm
								
Sääripituus	Leveys	Korkeus	Pituus	Renkaat	Paino	Max.käyttäjäpaino	Akku	Moottori
20/42 cm	62 cm	76 - 82 cm	109 - 126 cm (sis.jalkatuet) 101 cm taitettuna)	(F)3.00 - 8 (R)280/250mm	167 kg (50Ah) 196 kg (80Ah)	57 kg	50 / 80 Ah x 2 kpl	450 W

Kallistukset: selkä -3°-48° / istuin 89°-172°/140°
sähkötilt max. 140° / manual tilt max 172° kulma

Runkovärit



karma

A Better Wheelchair, A Better Fit

Karma Medical Products Co., LTD.
NO.2363, Sec. 2, University Rd.,
Min-Hsiung Shiang, Chia-Yi 621, Taiwan
Service Number: +886-5-2066688
globalsales@karma.com.tw
karmamedical.com

Miniflex Junior Flexmobil Junior



Miniflex SitRite Junior Flexmobil Sitrite Junior - lasten sisäsähköpyörätuolit / työtuolit

Eurovema Miniflex ja Flexmobil SitRite on yksinkertainen ja luotettava sisäkäyttöön pyörätuoli/työtuoli minimaalisilla ulkomitoilla.

Sen pieni ja monipuolinen muoto on erittäin käyttäjäystävällinen, samoin kuin edistynyt työtuoli-istuin, joka on kehitetty yhdessä istumisergonomian asiantuntijoiden kanssa.

Yksi markkinoiden pienikokoisimmista sisäkäyttöön tarkoitettuista sähköpyörätuoleista, jonka runko ei ole suurempi kuin perinteisen manuaalipyörätuolin. Helposti ohjattavan ja kompaktin koon ansiosta sillä on helppo ajaa pöytien tai työtasojen ääreen.

Alustassa on etuveto ja nivelletty taka-akseli, mikä varmistaa, että takapyöräpari on aina kosketuksissa lattiaan.



CAMP[®]
MOBILITY

Keskivetoinen Flexmobil istuinkallistus 22°

Flexmobil i6 SitRite on sisäkäyttöön kehitetty sähköpyörätuoli/työtuoli, joka tarjoaa liikkumisen vapauden kotona, töissä sekä perheen ja ystävien kanssa. Tuoli on varustettu innovatiivisella rungolla, jossa on laajempi istuinkorkeus ja hiljainen ääni. 2 eri istuinkorkeuden säätöaluetta "matala" ja "korkea". Vetävän pyörän keskisijoituksen ansiosta Flexmobilia on erittäin helppo ajaa. Tuoli pyörii oman akselinsa ympäri erittäin pienellä kääntösäteellä, joka ei vaadi paljon tilaa. Max. 4 km/h. Max ajomatka 8,5 h. Max. 150 kg.



Etuvetoinen Miniflex istuinkallistus 19°

Miniflexissä on vetävät etupyörät. Hieman suuremmat vetopyörät mahdollistavat kynnysten yli ajamisen vaivattomasti. Nivelletyn taka-
pyöräparin ansiosta Miniflex pysyy aina kosketuksissa lattiaan.











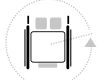

Saatavana 2 eri istuinkorkeuden säätöaluetta "matala" ja "korkea". Saatavana myös Miniflex Junior -istuinella. Max. 4 km/h. Max ajomatka n. 15 km. Max. 150 kg. Camp Mobilityllä myytävät mallit on varustettu LinX-elektronikalla.

SitRite Junior istuin

SitRiten edut ovat istuimen pinnan alla kahdessa eri tiheyksisessä vaahtomuovimateriaalissa. Alempi, kovempi vaahtomuovi auttaa pitämään lantion hyvässä asennossa, ylempi, pehmeämpi vaahtomuovi jakaa painetta ja on paksumpi istuinluiden alla kuin reisien alla. Muotoilu ja tiheys toimivat yhdessä luoden parempaa tasapainoa, selkärangan tukea ja käsien liikkeiden hallintaa.

Selkäosa on ergonomisesti muotoiltu, joka tukee suurta osaa vartalosta heikentämättä käsien liikkumisvapautta. Paine jakautuu laajalle alueelle, ja istuin on myös tuettu sivuilta, mikä lisää mukavuutta ja vakautta ja vähentää väsymystä, kun käyttäjän voimat ovat heikentyneet. Kun vartalo on vakaa, myös käsien ja pään liikkeiden hallinta paranee. Istuinkallistus kaasujousella -20° - 12°, manuaalisesti -16° - 20° Selkäosan kallistus 30°

Tekniset tiedot

								
Nopeus 4 km/h	Ajomatka 15 km (50Ah)	Max. kallistus 19-22°	Esteenylityskyky / Maavara 5 cm / 6 cm	Kääntösäde 62 cm	Istuinleveys 29/32/36/40 cm	Istuinsyvyys 32/36/40/45 cm	Istuinkorkeus 42-60/47-72 cm	Selkäosan korkeus 37-54 cm
								
	Leveys 57 cm	Korkeus 79 - 126 cm	Pituus 72 cm jalkatuella 92 cm	Renkaat (F)200 x 50 mm (R)125 mm	Paino 60 kg	Max.käyttäjäpaino 150 kg	Akku 12V/18Ah	Moottori 450 W

Eurovema Mobility AB
Baldersvägen 38
SE-332 35 Gislaved
Phone: +46 371 390 100
E-mail: info@eurovema.se



Yes, you can.®

Invacare Colibri



Invacare Colibri 4-pyöräinen max. 8 km/h

Invacare® **Colibri** on tyylikäs, värikäs, kevyt ja yksinkertainen microkokuoluokan sähkömopo lapsille, nuorille ja aikuisille, jotka haluavat viettää itsenäistä elämää.

Ainutlaatuisen patentoidun Invacare LiteLock™ -lukitusjärjestelmän ansiosta mopon voi helposti purkaa osiin ilman työkaluja. Osina mopo mahtuu lähes minkä tahansa auton tavaratilaan. Pienen kokonsa ansiosta Colibrilla on helppo liikkua kapeissa ja ahtaissa tiloissa.

Saatavana vain 4-pyöräinen malli varastoväri sininen.

Max. nopeus **8 km/h**.

Max.kuormitus **136 kg**.

CAMP
MOBILITY

Ominaisuuksia



Helppo ohjata

Säädettävä ohjauspylväs

Viisi iloista väriä!
Varastoväri sininen

Helppo purkaa, kasata ja ottaa matkalle mukaan

Enää ei tarvitse miettiä pitkään miten mopo puretaan. Colibrin purkaa kuljetuskuntoon alle minuutissa.

Lisävarusteena suuremmat renkaat ja akut

Jos haluat ajaa pitempiä matkoja ja epätasaisessa maastossa kuten mukula-kivikaduilla, kannattaa valita suuremmat pyörät ja voimakkaammat akut. Colibrin voi ladata suoraan pistokkeesta tai ladata vain akut.

Pehmeä, pehmustettu kääntyvä istuin ylöskääntyvillä käsinojilla

parantaa ajomukavuutta. Lisämukavuutta tarjoaa myös "easy fit" -istuinjousitusjärjestelmä.

Tekniset tiedot

	Istuinleveys	Istuinsyvyys	Istuinkorkeus	Selkäosankork	Kokonaisleveys	Max esteen ylityskyky	Max kallistus	Moottoriteho
<i>Invacare Colibri</i>								
	465 mm	400 mm	370 - 420 mm	385 mm	505 mm	45 mm	6° / 10,5%	200 W
4-pyöräinen	Ajomatka	Nopeus	Kokonaispituus	Paino	Max.käytt.paino	Akkukapasiteetti	Kääntösäde	 LiteLock system™
4-pyöräinen	16 km	8 km/h	1010 mm	44 kg (12 Ah) 49 kg (18 Ah)	136 kg	2 x 12 Ah 2 x 18 Ah	2200 mm	

Värit ja materiaalit



Musta verhoilu



Sininen



Valmistaja:
Invacare International Sàrl
Route de Cité-Ouest 2 - 1196
Gland Switzerland
Tel: +41 (0)22 354 60 10
Fax: +41 (0)22 354 60 11
hqeurope@invacare.com
www.invacare.eu.com



medemagroup

Mini Crosser Kids



Mini Crosser X Kids 3- tai 4-pyör. max. 15 km/h

Medema **Mini Crosser X** uudistetuissa mopomalleissa on uudistettu jousitus, uudet väri vaihtoehdot ja uusia käyttöominaisuuksia. Alan laadukkain, aito, originaali, Mini Crosser soveltuu erinomaisesti Suomen sääolosuhteisiin.

Mini Crosser X-mallit ovat hiotun käyttömukavuuden lisäksi luotettavia ja kestäviä. Törmäystestattu ja TÜV:n hyväksymä, ABE-tyyppihyväksyty Saksassa. 10 vuoden varaosatakuu.

Tanskalaista käsityötä olevissa **Mini Crosser X1**:ssä on taloudellinen ja vahva moottori, jonka ansiosta ajomatka yhdellä latauksella on jopa yli **70 km**.

Monisäätöinen, kääntyvä **Ergo2**-istuun vakiona, johon valittavissa poikkeuksellisen monta istuinlevyyttä 35-50 cm.

Mini Crosser X -mopoihin on saatavana paljon lisävarusteita, joilla varmistetaan käyttäjien erityistarpeet.

Max. nopeus **15 km/h**.
Max. kuormitus
Kids **175 kg**.

CAMP[®]
MOBILITY

Mini Crosser X lapsille

Mini Crosser X Kids -malli lapsille ja nuorille, alkaen jopa 3-vuotiaille.

Saatavana 3- ja 4-pyöräiset mallit. 3-pyöräisellä Mini Crosser X Kids:ssä on pieni kääntösäde ja hyvä ohjattavuus. 4-pyöräinen takaa vakaan ajon.

Erittäin tehokas ja luotettava sähkömopo on erittäin vakaa oman painonsa ansiosta. Erityisesti suunniteltu Skandinavian ilmasto- ja maasto-olosuhteisiin. Saatavana valikoima erityisiä värejä tilauksesta.

Kids istuimen leveys 35 cm.

Mini Crosser Kids:ssä on lapsilukko, jolla max. nopeus on mahdollista puolittaa. Mini Crosser Kids voidaan varustaa automaattisella nopeuden vähentämistoiminnoilla käännoksissä.



Kids istuin 35 cm



Kasvaa lapsesi mukana

Mini Crosser X Kids räätälöidään lapselle sopivaksi ja se "kasvaa" lapsen mukana. Säädettävät lastenistuin, ohjauspylväs, jalkalevy ja pienet kaasukahvat.



Junior kaasukahva

Lapsille voi olla vaikeaa painaa normaalia kaasua. Siksi Kids-malliin voidaan asentaa Junior-kaasukahva.



Ajovalot, vilkut ja heijastimet vakiona

	Istuinleveys	Istuinsyvyyys	Ajokaisikon leveys	Kokonaispituus	Paino	Max. käyttäjäpaino
3-pyöräinen	350 / 400 / 450 / 500 mm	320-510 mm	680 mm	1340 mm	115 kg	175 kg
4-pyöräinen	350 / 400 / 450 / 500 mm	320-510 mm	680 mm	1400 mm	124 kg	175 kg
						250 kg

	Akkukapasiteetti	Kääntösäde/halkaisija	Maavara	Max. ajomatka	Max. nopeus	
3-pyöräinen	2 x 12 V/51/85/94 Ah (C5) GEL / AGM	1340 mm / 2680 mm	110 mm	70 km**	10 / 13 / 15 km/h	* kysy myös muita istuinleveyksiä ** 94 Ah akuilla
4-pyöräinen	2 x 12 V/51/85/94 Ah (C5) GEL / AGM	1725 mm / 3450 mm	110 mm	70 km****	10 / 13 / 15 km/h	



Mustaverhoilu Metallic Copper Orange Metallic Black





Safari 12” Sporty 16”



Vermeiren Safari 12” ja Sporty 16”

Vermeiren **Safari ja Sporty** lasten kolmipyörät ovat tukevia terapiapyöriä polkemaan opetteville pienille lapsille.

Safari 12” mallissa koristeelliset safarihahmot ja kirkkaat värit tekevät pyörästä katseenvangitsijan pienille lapsille. Kello on kirahvin muotoinen ja takalokero on ihanteellinen lelujen kuljettamiseen.

Korkeussäädettävä satula ja ohjaustanko korkeus ja kulma säädettävissä: Ohjaustangon (saatavana eri ohjaustankoja ja satuloita) Madallettu runko helpottaa pyörän päälle ja pyörästä pois nousemista. Kiinteä napa vakiona jatkuvaan liikkeeseen (eteen- ja taaksepäin). Käyttäjän pituus n. 85-115 cm, haaramitta 30 - 46 cm, max 40 kg.

Sporty 16” mallissa on syvä musta väri tulipunaisilla efektiivareilla ja takalokero, joka on ihanteellinen tavaroiden kuljettamiseen. Kolmipyörä joka sopii täydellisesti lapsesi tarpeisiin.

Käsijarru paikoitusjarruilla. Korkeussäädettävä satula ja ohjaustangon korkeus ja kulma säädettävissä: Ohjaustangon (saatavana eri ohjaustankoja ja satuloita)

Madallettu runko helpottaa pyörän päälle ja pyörästä pois nousemista. Kiinteä napa vakiona jatkuvaan liikkeeseen (eteen- ja taaksepäin) Käyttäjän pituus n.105-145 cm, haaramitta 50 - 70 cm, max 60 kg.

Saatavana useita eri optioita ja lisävarusteita. Katso lisävarusteet-esitteestä.

CAMP
MOBILITY



kokonais-
pituus
1110



kokonais-
leveys
648



s atulan
korkeus
500-640



korkeus satu-
lasta polkimiin
390-520



nousu-
korkeus
118



ohjaustangon
korkeus
726-838



rengas-
koko
12" x 2.00



kokonais-
paino
14

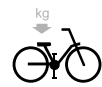

käyttäjän
paino
40

Mitat mm, paino kg. Koko- ja painoaikeamat (15 mm, 1,5 kg ja 1,5°) ovat mahdollisia.



kokonais-
pituus
1294



kokonais-
leveys
648



s atulan
korkeus
610-760



korkeus satu-
lasta polkimiin
48-650



nousu-
korkeus
133



ohjaustangon
korkeus
827-940



rengas-
koko
16" x 1,75

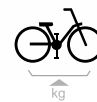

kokonais-
paino
16,5



käyttäjän
paino
60

Mitat mm, paino kg. Koko- ja painoaikeamat (15 mm, 1,5 kg ja 1,5°) ovat mahdollisia.



Freedom 20''

FREEDOM WHITE



Vermeiren Freedom 20''

Vermeiren **Freedom** on tukeva kolmipyörä, joka on ihanteellinen terapiapyörä erityisesti nuorille ja pienille aikuisille. Täydellinen kolmipyörä kävelyllä, pyöräretkelle tai maaseudulle. Satulan korkeutta ja ohjaustangon korkeutta ja kulmaa voidaan säätää (saatavana erilaisia ohjaustankoja). Madallettu runko helpottaa pyörälle nousua ja laskeutumista. V-jarrut ja käsijarrut edessä. Saatavana valinnaisena levyjarru takapyörää varten. Suuri metallinen kuljetustaso takana.

Paljon eri varustevaihtoehtoja ja optioita mm. 3- tai 7-vaihdetta, poljinpedaalit remmeillä, lantio- ja selkätuki, kotitreenauslaite jne. Katso lisävaruste-esite.

Värit musta ja valkoinen.

Pyöräkoko 20'' Max. 110 kg.

Saatavana myös sähköavusteinen Freedom 2217E. Max. 17 km/h.

CAMP
MOBILITY

Ominaisuudet



Vaihtoehtoina
3- tai 7 vaihteinen
tai vaihteeton

Värit: musta ja valkoinen
Saatavana myös Freedom E
sähkömoottorivaruustein nopeus max 17 km/h

Satulakorkeus
72-88 cm

Säären sisämitta
68-88 cm

Nousukorkeus
vain 174 mm



Vartalogotuki



Manuaalivaihteet



Levyjarrut takapyöriin lisävarusteena



Lukittava takaboksi lisävarusteena



Juomapulloteline lisävarusteena



Akkukotelo (Freedom E)



Eri poljinpedaaleja saatavana



Tyylikkäät efektit



Vartalogotuki

Tekniset tiedot



kokonais-
pituus

1599



kokonais-
leveys

670



satulan
korkeus

720-860



korkeus
satula-pedaali

590-780



nousu-
korkeus

174



ohjaustangon
korkeus

986-1174



Rengas
koko

20" x 1,75



kokonais-
paino

25,5



Max. käyttäjä-
paino

110

Mitat mm: toleranssi (15 mm, 1,5 kg ja 1,5°) mittatiedoissa ovat mahdollisia.



NV VERMEIREN BELGIUM
Vermeirenplein 1/15
2920 Kalmthout Belgium
Tel: 00 32 (0)3 620 20 20
Fax: 00 32 (0)3 666 48 94
www.vermeiren.com

Pidätämme itsellämme
oikeuden muuttaa tarvittaessa
tässä esitteessä ilmoitettuja
tuotespesifikaatioita.
© 2021 Camp Mobility Finland



Lagoon 24''



Vermeiren Lagoon 24''

Vermeiren **Lagoon** on klassinen kaupunkiajoon tarkoitettu kolmipyörä 24 tuuman renkailla. Saatavana tyylikkäällä bordeaux-punaisella tai neutraalimmalla harmaalla runkoväriillä. Lagoon soveltuu myös vähän pidemmille matkoille, tarjoten vakautta ja mukavuutta pyörällä ajoon. Ohjaustangon, etupyörän ja satulan korkeutta ja kulmaa voidaan säätää. (saatavana eri ohjaustankoja). V-jarrut edessä. Lisävarusteena saatavana levyjarru takapyöriin.











Alennettu runko helpottaa pyörän päälle nousua ja laskeutumista. Takan suuri metallinen tavarakori/taracka, johon mahtuu enemmänkin kuljetettavaa. Lisävarusteena saatavana mm. metallinen etukori, peili ja lukollinen kuljetuslaukku. Saatavana myös E-versiona, jossa on integroitu sähköapumoottori. Max. 125 kg. Max. 17 km/h.

CAMP
MOBILITY

LAGOON

- Ohjaavan etupyörän korkeus ja kulma on säädettävissä. (saatavana eri ohjaustankoja)
- Optiona vaihteeton, 3-vaihteinen tai 7-vaihteinen versio
Värit: Hopeanharmaa ja viininpunainen
- Sis. jalkajarru, käsijarru ja seisontajarru
Lisävarusteena levyjarru takapyörille.
- Alennettu runko helpottaa pyörän päälle nousua ja pyörästä laskeutumista (nousukorkeus n. 19 cm)
- Korkeussäädettävä satula.
(saatavana erilaisia satuloita)
- Iso metallinen kuljetustaraka takana.
- Optiona etu- ja takavalot ja kori edessä ks. muut optiot lisävarusteet sivulta.



									
kokonaispituus	kokonaisleveys	s. atulan korkeus	korkeus satulasta polkimiin	nousukorkeus	ohjaustangon korkeus	renkaskoko	ohjaustangon korkeus	kokonaispaino	käyttäjän paino
1808	768	810-900	640-880	194	1121-1309	24" x 1 3/8	1121-1309	27,8	125

Mitat mm, paino kg. Koko- ja paino poikkeamat (15 mm, 1,5 kg ja 1,5°) ovat mahdollisia.

E-versio

Sähköavusteinen malli keventää polkuvastusta



E-versio on saatavilla FREEDOM, LAGOON- ja VINTAGE-malleihin. Sähkökäyttöisellä kolmipyörällä pääset pidemmälle, helpommin ja nopeammin.

Käyttäjärjestelmä on erittäin helppokäyttöinen. Yksinkertainen ON/OFF-kytkin akussa ja ohjaustangossa. Varustettu myös BOOSTER-painikkeella, joka antaa kolmipyörälle nopean kiihtyvyyden (esimerkiksi kun sinun on lähdettävä ylämäkeen).

Kolmipyörän takana oleva akkupaketti on kevyt ja irrotettava, joten voit ladata sen helposti kotona.

Sähköavustin lisää voimaa etupyörään.



		
17 km/h	36 V / 9 Ah	250 W

Ajomatka: riippuu käytöstä, tien kunnosta, korin ominaisuuksista ja valitusta käyttövoimasta.

Lisävarusteet ja optiot

Ohjaustangot



S1 - Classic ohjaustanko



S2 - Suora ohjaustanko



S3 - City ohjaustanko



S4 - Suorakulmainen ohjaustanko



S5 - Ohjaustangon säätöadapteri (-10° +50°)



D1 - Ohjauskulman rajoitin

Ratas- ja jarruvaihtoehdot



O6 - Kiinteä napa



O1 + B1 - Vapaa napa



B1 - Levyjarrut takapyöriin



O2 - Jalkajarru



O3 - 3 vaihteinen



O7 - 7 vaihteinen

Vartalotuet



P1 - Lantiotuki



P2 - Selkätuki



P3 - Lantio- ja selkätuki



E9 - Käsihihnat



E10 - Käsituki hihnalla



E11 - Käsituki "hanskamalli"

Yhteensopivuustaulukko

		Safari	Sporty	Freedom	Lagoon	Lagoon Vintage
S1	Classic ohjaustanko	•	•	•	•	-
S2	Suora ohjaustanko	•	•	•	•	-
S3	City ohjaustanko	-	-	•	•	standard
S4	Suorakulmainen ohjaustanko	•	•	•	-	-
S5	Ohjaustangon säätöadapteri	-	-	•	•	•
D1	Ohjauskulman rajoitin	•	•	•	•	•
O6	Kiinteä napa	•	•	•	•	•
O1 + B1	Vapaa napa	-	-	•	•	•
B1	Levyjarru takapyörään	-	-	•	•	•
O2	Jalkajarru	•	•	•	•	•
O3	3 - vaihteinen	-	•	•	•	•
O7	7- vaihteinen	-	-	•	•	•
23	Tasauspyörästä (jakaa voimaa takapyörien välillä)	-	-	-	•	•
F1	Polkimet jalkapöytäremmillä	•	•	•	•	•
F2	Polkimet, joissa varvaspidike ja hihna	•	•	•	•	•
F3	Jalkatuki tarranauhalla	• (S)	• (S)	• (M)	• (M)	• (M)
F4	Jalkatuki tarranauhalla & nilkkatuki	•	•	•	•	•
F5	Polkimet säädettävällä pituudella	-	•	•	•	•
E1	Työntökahva	• (S)	• (S)	• (M)	• (M)	• (M)

Lisävarusteet ja optiot

Muut



BAT 9 - BAT 13 - Extra akut E-bike (9A tai 13A)



P4 - Säädettävä satula (140 mm)



P5 - Satulaputki iskunvaimentimella



E12 - Comfort satula PU + muovi



E1 - Työntökahva (335 mm tai 605 mm)



E14 - Etukori

Polkimet



F1 - Polkimet remmillä



F2 - Polkimet, joissa varvaspidike ja hihna



F3 - Jalkatuki tarranauhalla



F4 - Jalkatuki tarranauhalla & nilkkatuki



F5 - Polkimet säädettävällä pituudella (22 mm)



E2 - Valot (sis. patterit)

Muut lisävarusteet



E3 - Matkamittari (sis. patterit)



E4 - Vintage kori



E5 - Lukittava takaboksi tilavuus: 30 litraa



E6 - Keppiteline



E7 - Juomapulloteline (ei sis. pulloa)

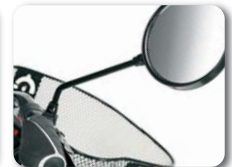

E8 - Sivupeili

Yhteensopivuustaulukko

		Safari	Sporty	Freedom	Lagoon	Lagoon Vintage
E2	Valot	-	•	•	•	•
E3	Matkamittari	-	•	•	•	•
E4	Vintage kori	-	-	-	-	•
E5	Lukittava takaboksi	-	-	•	•	•
E6	Keppiteline	-	-	•	•	•
E7	Juomapulloteline	•	•	•	•	•
E8	Peili	•	•	•	•	•
E9	Käsihihnat	•	•	•	•	•
E10	Käsituki hihnalla	• (S)	• (S)	• (M)	• (M)	• (M)
E11	Käsituki "hanskamalli"	•	•	•	•	•
E12	Comfort satula	-	-	•	•	•
E13-D	Kotitrainer	-	•	•	•	•
E14	Etukori	-	-	•	•	•
BAT 9 - 13	Akkukotelo E-versio	-	-	-	•	•
P1	Lantiotuki	• (S)	• (S)	• (M)	• (M)	• (M)
P2	Selkätuki	• (S)	• (S)	• (M)	• (M)	• (M)
P3	Lantio- + selkätuki (P1 + P2)	• (S)	• (S)	• (M)	• (M)	• (M)
P4	Säädettävä satula	• (S)	• (S)	• (M)	• (M)	• (M)
P5	Satulaputki iskunvaimentimella	-	-	-	-	•
E-Tricycle	Sähköavustus	-	-	•	•	•



Saatavana 4 väriä: punainen, sininen, pinkki ja musta.

Hengittävä patentoitu ÖKO-TEX hyväksytty verhoilu

Ormesa Trollino ja Adjustable Trolli - täysin uudenlaiset terapiarattaat jopa 90 kg painoiselle!

Trollino-sateenvarjorattaat ovat kompaktit, kevyet ja helppokäyttöiset rattaat, jonka kansainvälisesti patentoidun kokoontaittomekanismi mahdollistaa kokoontaiton yhdellä kertaa. Kokoontaitettuna sen pituus ei kasva, joten se vie vain vähän tilaa ja mahtuu auton kuin auton takaluokkuun. Verhoilu on erittäin hengittävää, kestävä, helposti pestävää ja paloturvallista materiaalia. Korkeussäädettävät työntökahvat ja suuntalukittavat etupyörät ja avustajajarrut seisontajarruineen.

Selkäosan saa kallistettua 3 eri asentoon: 103, 115 ja 128 astetta. Rattaiden istuinsyvyys on säädettävä 30 - 40 cm.

Rattaat saa tilattua kuljetuskoukuilla, jotka ovat TÖRMÄYSTESTATTU ISO 7176/19 ja ANSI RESNA WC/19 standardien mukaan.

Istuinleveys 36 cm. Lisävarusteena saatavana kavennuspalat, joilla istuinleveyttä saa kavennettua 4 cm tai 8 cm.

Max. 55 kg.

Saatavana myös isommille lapsille ja nuorille sekä aikuisille tarkoitettu Adjustable Trolli

ist.leveydet 36/40/43 cm.

Max. käyttäjäpaino 90 kg.

Ominaisuuksia

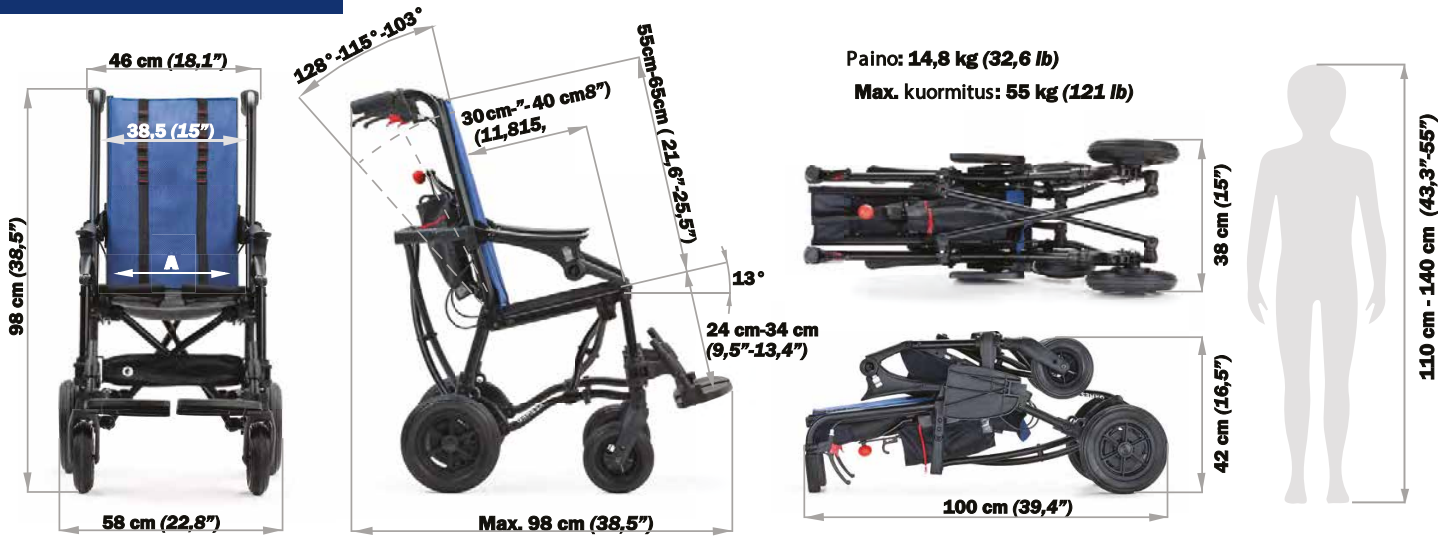

A: 36 cm (14"). Istuinleveydet (32 ja 28 cm - 12,6" ja 11") pehmustetun lantiotuen 958 kanssa.

mittayksiköt cm / kg

(in) (lb)

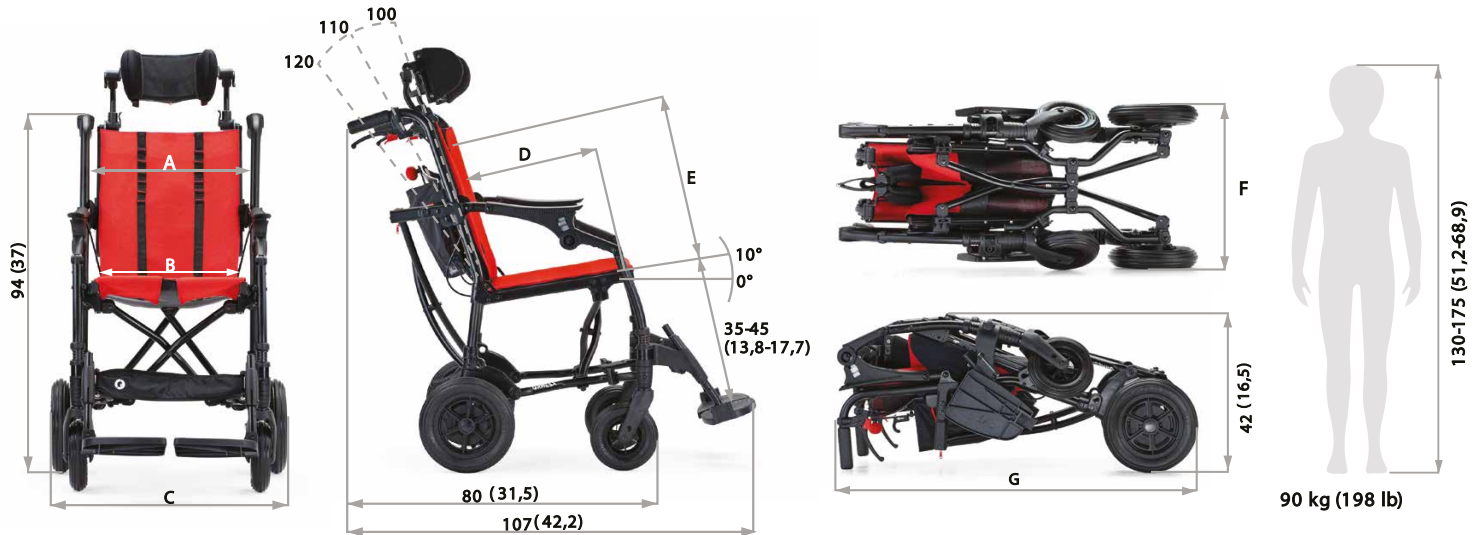

	A	B	C	D	E	F	G	Painot
koko 36	39 (15,4)	36 - 32 - 28 * (14,2 - 12,6 - 11 *)	59 (23,2)	36-46 (14,2-18,1)	46-56 (18,1-22)	42 (16,5)	94 (37)	15,1 (33,2)
koko 40	43 (16,9)	40 - 36 - 32 * (15,7 - 14,2 - 12,6 *)	63 (24,8)	36-46 (14,2-18,1)	46-56 (18,1-22)	46 (18,1)	94 (37)	16,1 (35,4)
koko 43	46 (18,1)	43 - 39 - 35 * (16,9 - 15,4 - 13,8 *)	66 (26)	36-46 (14,2-18,1)	46-56 (18,1-22)	42 (16,5)	97 (38,1)	17,1 (37,6)

* Lisävaruste 958 pehmustetuilla lantion sivutuilla istuinleveyttä voidaan pienentää 4 cm (1,6 in) tai 8 cm (3,2 in) irrottamalla sisäpehmusteet. 36-40-43 cm (14,2-15,7-16,9 in) Istuinleveydet ilman sivupehmusteita.



ORMESA®
* MADE IN ITALY SINCE 1980 *

ORMESA SRL
Via A. Da Sangallo,1
06034 FOLIGNO (PG) ITALY
TEL. +39 0742 22927
FAX +39 0742 22637
info@ormesa.com
www.ormesa.com

Lisävarusteet ja optiot



835 Muotoiltu ja peittävä pää-/niskatuki
korkeussäädettävä



865 Pehmustettu pää-/niskatuki
korkeussäädettävä



838 Vartalon sivutuet
korkeus-, leveys- ja rotaatio- eli kulmasäädettävät, 2 kokoa



947 Lantiovyö kulmasäädöillä
2 kokoa



920 4-pistelantiovyö
2 kokoa



853 Vartalotukiiliivi vetoketjulla
2 kokoa



853 4-pistetukiiliivi Slim



834 Pehmustettu abduktiikiila
irrotettava



839 Etutanko
Säädettävä kallistus. Helppo irrottaa rattaiden kokoontaitossa



819 Kuomu
Nostettava, sis. pussi ja pieni takaikkuna. Kuomua ei tarvitse irrottaa, se voidaan kokoontaittaa rattaiden mukana!



825 Sadesuoja
käytetään kuomun 819 kanssa
Selkäosan sadesuoja (825B) antaa parempaa suojaa ulkoisia tekijöitä vastaan



818 Lämpöpussi



960 Kantaremmit



956 Kulmasäädettävät jalkalevyt



858 Alakori / Shopping Basket



812 Suuntalukitus etupyöriin



838 Vartalon sivutuet
korkeus-, leveys- ja rotaatio- eli kulmasäädettävät, 2 kokoa



947 Lantiovö kulmasäädöillä
2 kokoa



920 4-pistelantiovö
2 kokoa



853 Vartalonkiliivi vetoketjulla
2 kokoa



853 4-pistetukiliivi Slim



834 Pehmustettu abduktiokiila
irrotettava



839 Etutanko
Kulmasäädettävä. Helppo irrottaa kokoonlaittaessa.



960 Kantaremmit



956 Kulmasäädettävät jalkalevyt



858 Alakori / Shopping Basket



812 Suuntalukitus etupyöriin



844 Pehmustetut sivusuojat



891 Taksikoukut ajoneuvokuljetukseen

Kasvot menosuuntaan kuljettamiseen moottoriajoneuvossa (yksityisautot, linja-autot...)
Katso tuotteen mukana toimitettu käyttö- ja huolto-ohje



951 Korkeussäädettävät työntökahvat
Lisää korkeutta max. 7 cm (94-101 cm)

ORMESA®
• MADE IN ITALY SINCE 1980 •

ORMESA SRL
Via A. Da Sangallo, 1
06034 FOLIGNO (PG) ITALY
TEL. +39 0742 22927
FAX +39 0742 22637
info@ormesa.com
www.ormesa.com



Ormesa TROLLI

- terapiarattaat jopa 175 cm pitkälle, jopa 110 kg painoiselle ja 22'' kuljetuspyörillä

Ormesa Trolli-rattaat ovat kompaktit, kevyet ja helpokäyttöiset rattaat nuorille ja aikuisille. Helppo käsitellä kansainvälisesti patentoidun kokoontaittomekanismin ansiosta, joka mahdollistaa kokoontaiton yhdellä kertaa. Kokoontaitettuna sen pituus ei kasva, joten se vie vain vähän tilaa ja mahtuu auton kuin auton takaluukkuun. Saatavana 2 mallia: Trolli ja Trolli 22'' kuljetuspyörillä. Vakiovarusteisiin kuuluvat k orkeussäädettävät työntökahvat ja suuntalukittavat etupyörät sekä avustajajarrut seisontajarruineen ratasmallissa. 22'' kuljetuspyörämallissa jarrut kuljetuspyörissä.

Rattaiden verhoilu on erittäin hengittävää, kestävä, helposti pestävää ja paloturvallista materiaalia.

Trollit saa tilattua kuljetuskoukuilla, jotka ovat TÖRMÄYSTESTATTU ISO 7176/19 ja ANSI RESNA WC/19 standardien mukaan.

Istuinleveydet 36/40/43 cm. Lisävarusteena saatavana kavennuspalat, joilla saa kavennettua istuinleveyttä 4 cm tai 8 cm.

Max. 80/90/110 kg koosta riippuen.

Ominaisuuksia

Mittayksikkö cm tuuma) ; kg (lb)

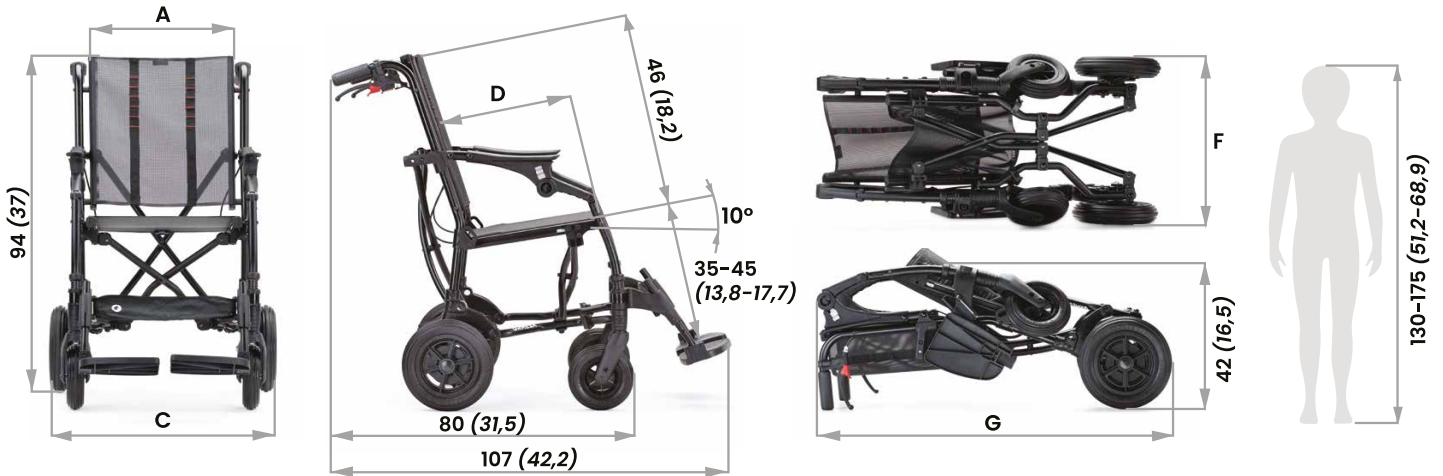

	A	C	D	F	G	Trolli T30 Paino	Max. kuormitus
koko 36	36 (14,2)	59 (23,2)	36 (14,2)	42 (16,5)	94 (37)	13,1 kg (28,8 lb)	80 kg (176 lb)
koko 40	40 (15,7)	63 (24,8)	40 (15,7)	46 (18,1)	94 (37)	13,6 kg (30 lb)	90 kg (198 lb)
koko 43	43 (16,9)	66 (26)	40 (15,7)	42 (16,5)	97 (38)	14,1 kg (31 lb)	110 kg (242 lb)

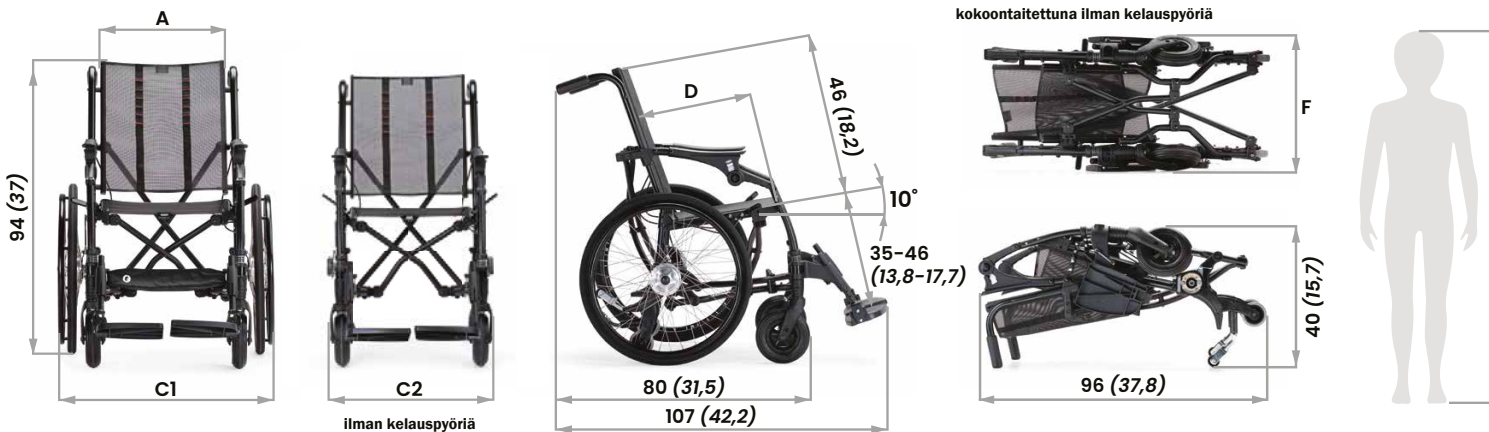

	A	C1	C2	DF		Trolli T60 paino	Max. kuormitus
koko 36	36 (14,2)	64 (25,2)	49 (19,3)	36 (16,5)	42 (16,5)	16,5 kg (36,3 lb)	80 kg (176 lb)
koko 40	40 (15,7)	68 (26,8)	53 (20,9)	40 (15,7)	46 (18,1)	17 kg (37,4 lb)	90 kg (198 lb)
koko 43	43 (16,9)	71 (27,9)	56 (22)	40 (15,7)	42 (16,5)	17,5 kg (38,5 lb)	110 kg (242 lb)

ORMESA®
MADE IN ITALY SINCE 1980

ORMESA SRL
 Via A. Da Sangallo, 1
 06034 FOLIGNO (PG) ITALY
 TEL. +39 0742 22927
 FAX +39 0742 22637
 info@ormesa.com
 www.ormesa.com



Ormesa BUG

- monikäyttöiset terapiarattaat ovat uudistuneet!

Valittavissa 2 eri istuinkokoa S ja M ja 2 eri väriä; tumman- tai vaaleanharmaa, jossa pinkki, turkoosi tai mintunvihreä tehosteväri. Halutessa tehostevärejä voi valita myös ristiin Kallistettava (35° / 40°) istuin kasvaa lapsen mukana. Istuma-asentoa tukevat säädettävät vartalotuet ovat vakiona. Päällinen on konepestävää, paloturvallista ja

kierrätettävää materiaalia, jolla Öko-Tex 1. luokan laatusertifikaatti. Istuimen lisäksi valittavissa erilaisia alustoja: Ulkokäyttöön: kokoonlaitettava 4-pyöräinen ratasaluista, jossa istuinyksikön suuntaa voi vaihtaa, tai sisäkäyttöön: syöttöalusta, korkeussäädettävä alusta pienillä pyörillä tai matala sittersialusta.

Ominaisuuksia



Ylösnouseva jalkatuki ja
ylöstaitettava jalkakouru



Säädettävä työntökahva
säädettävissä punaisilla painikkeilla.



Selkäosa
muotoiltu kaarevakis, tukeva,
kallistettava ja korkeussäädettävä



Lukitus / avausjärjestelmä sis. turvapainike, jotta istuin ei irtoa vahingossa rungosta



Törmäystestattu ISO7176-19
soveltuu kuljetukseen ajoneuvossa.



ÖKO-tex. 1. luokan paloturvallinen päällinen + Niska-/päätukki vakiona
pitää lapsen pään paikoillaan myös kallistetussa asennossa

Vaihtoehdot



CERTIFICATE
MED annex A.1/3.19-20-21



869 4-pyöräinen ulkoalusta
Puhkeamattomat renkaat, suuntalukitus, rumpujarrut.
Renkaat: Etu 17 cm / Taka 25 cm (S) tai 30 cm (M).



856 syöttöalusta
10 cm renkaat ja yksittäislukittavat jarrut. Kaasujousellinen korkeudensäätö 34- 61 cm.



851 korkeussäädettävä alusta
7.5 cm renkaat ja jarrut. Kaasujousi-
korkeudensäätö 23 -39 cm.



850 sitterialusta
Mahdollistaa osallistumisen lattiatason aktiviteetteihin



CEM TESTED
869 with base 869 passed CE EN
1257 according to the ISO 7176/19 and
ANSI EN 12576



869



Kokoontaitettuna ja istuin asennettuna

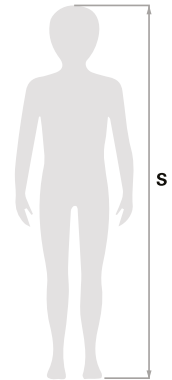

	A (cm)	B (cm)	C (cm)	D (cm)	E (cm)	F (cm)	G (astetta)	J (astetta)	H (cm)	I (cm)	L (cm)	M (cm)	N (cm)	O (cm)	P (cm)	Q (cm)	R (cm)	S (cm)	Max. kuorm.	alustan paino	istuin paino	kok. paino
Small	20-30	52-62	37	52	20-30	14-30	0°-35°	35°	100-110	57	67-96	35	88	33	82	50	81	90-120	35 kg	9,5 kg	8,5 kg	18 kg
Medium	25-36	60-75	46	55	30-40	20-38	5°-30°	40°	112-127	62	80-107	37	112	39	94	52	94	115-140	45 kg	11 kg	12,7 kg	23,7 kg

856



näkymä ylhäältä

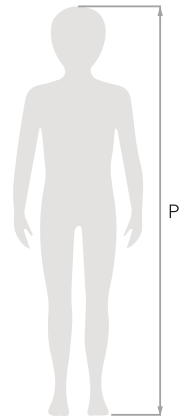

	A (cm)	B (cm)	C (cm)	D (cm)	E (cm)	F (cm)	G (astetta)	J (astetta)	H (cm)	I (cm)	L (cm)	M (cm)	N (cm)	O (cm)	P (cm)	Max. kuorm.	alustan paino	istuin paino	kok. paino
Small	20-30	52-62	37	47-75	20-30	14-30	0°-35°	35°	95-132	56	34-61	80	40	25	90-120	35 kg	14,5 kg	8,5 kg	23 kg
Medium	25-36	60-75	46	47-75	30-40	20-38	0°-25°	40°	106-148	62	34-61	83	45	32	115-140	45 kg	16,2 kg	12,7 kg	28,9 kg

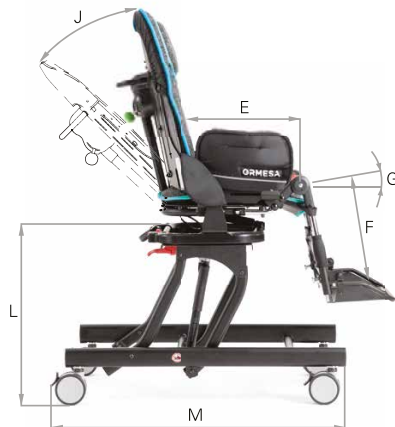

851

näkymä ylhäältä



ORMESA SRL
Via A. Da Sangallo,1
06034 FOLIGNO (PG) ITALY
TEL. +39 0742 22927
FAX +39 0742 22637
info@ormesa.com
www.ormesa.com

Pidätämme itsellämme oikeuden muuttaa tarvittaessa tässä esitteessä ilmoitettuja tuotespesifikaatioita.

© 2021 Camp Mobility Finland

	A (cm)	B (cm)	C (cm)	D (cm)	E (cm)	F (cm)	G (astetta)	J (astetta)	H (cm)	I (cm)	L (cm)	M (cm)	N (cm)	O (cm)	P (cm)	Max. kuorm.	alustan paino	istuin paino	kok. paino
Small	20-30	52-62	37	34-50	20-30	14-30	0°-35°	35°	84-110	50	23-39	72	41	23	90-120	35 kg	8,8 kg	8,5 kg	17,3 kg
Medium	25-36	60-75	46	34-50	30-40	20-38	0°-25°	40°	95-126	55	23-39	76	46	28	115-140	45 kg	10 kg	12,7 kg	22,7 kg

Lisävarusteet



863 Päätuki
mm. etu-taka, sivu-, kallistus- ja korkeussäätö



835 Muotoiltu päätuki



868 Vartalotukivyyö



853 4-pistevyöliivi



894 45° lantiovyyö



839 Turvakaari
kulmasäädettävä



905 Käsijarru avustajalle
alustaan 869



819 Kuomu



852 Päätuki



934 Jousitetun päätu- en kiinnitys (vain 863 kanssa)



834 Abduktiikiila
pehmustettu, syvyyssäädettävä



903 5-pistevyöliivi



920 4-pistevyö



824 Tarjotin/pöytälevy
läpinäkyvä, syvennys ja reunat, kulmasäädettävä



935 Happipullon pidike alustaan 869 max korkeus 600 mm (sis ventiili) x Ø 140 mm. Voidaan kokoonlaittaa irrottamatta lisävarustetta



825 Sadesuoja
alustaan 869 (tarvitsee myös kuomun 819)



842 Ergonominen päätuki



838 Sivuu-/vartalotuet



834R Abduktiikiila
pehmustettu, syvyyssäädettävä abduktio



906 5-pistevyö



827 Nilkkaremmit



824R Tarjotin/pöytälevy sisäalustoille
hygieenisestä materiaalista, ei reunoja, tarttumaton pinta



911 Pidike lääketieteellisille laitteille alustaan 869



818 Lämpöpussi
alustaan 869



854 Varjo alustaan 869 samaa materiaali kuin verhoilu



922 Happipulloteline
alustaan 869



892 jalkatuen pehmuste



921 jalkalauta sisarukselle
min 15 kk / Max. 20 kg alustaan 869



858 Verkkokori
alustaan 869



891 taksikoukkusetti
alustaan 869



Ormesa NOVUS kokoontaittavat rattaat

Kokoontaittavat NOVUS-rattaat kasvaa lapsesi mukana. Novuksessa on leveys- ja syvyyssäädettävä istuin, kulma- ja korkeussäädettävä selkäosa, korkeussäädettävät yhtenäinen jalkatuki ja työntökahva. Käyttöä helpottavat myös kääntyvät etupyörät, suuret takapyörät, rumpujarrut avustajalle sekä helppokäyttöiset kokoontaittolukkomekanismit.

Päällinen on Ökö Tex 1. luokan hyväksytty, irrotettava, pestävä, sini-musta kangasverhoilu, jossa paikat lisävarusteiden asennusta varten. Saatavana koko 4.

Max. käyttäjäpaino 65 kg. Paino 21,6 kg kokoonpanosta riippuen. Törmäystestetty ANSI RESNA WC 19, soveltuu käytettäväksi ajoneuvossa eteenpäin suunnattuna istuimena.

Lisävarusteena saatavana mm. päätuki, vartalotuet, abduktioreisiremmit, jalkaterää suuntaavat jalkaremmit, kuomu, sadesuoja ja lämpöpussi sekä erilaisia turvavyövaihtoehtoja.

Ominaisuudet



Päätuki (LI)
asennuspaikka päätuelle

5-piste liivivyö (LI)
asennuspaikka turvavöille

Vartalotuet (LI)
asennuspaikka vartalon sivutuille

Hengittävä kangasverhoilu

Kokoontaitettava runko
tauttuu helposti kasaan

Takarenkaat jarruilla
12" (30 cm) ilmakumi-
renkaat
puhkeamattomat
takarenkaat pyynnöstä

Pohjetuki kangasta

Jalkatuki
yhtenäinen jalkalauta

Kääntyvät etupyörät
7" (17,5 cm)
kääntyvät etupyörät

Tekniset tiedot

A: Selkäosan leveys	novus 4	46 cm
B: Vapaa tila istuimen alla		28 -38 cm
C: kokonaisleveys		66 cm
D: kokonaiskorkeus		107 cm
E: kokonaispituus		96 cm
F: syvyys istuimen alla		from 39 to 45 cm
G: selkäosan korkeus		from 75 to 81 cm
I: säärimita (istuin-jalkatuki)		from 30 to 44 cm
L: pituus kokoontaitettuna ilman renkaita		110 cm
M: korkeus kokoontaitettuna ilman renkaita		42 cm
N: pituus kokoontaitettuna renkaiden kanssa		90 cm
O: korkeus kokoontaitettuna renkaiden kanssa		56 cm
H: Käyttäjän pituus		from 145 to 170 cm
Kokonaispaino renkaiden kanssa		22,1 kg
Kokonaispaino ilman renkaita		18,5 kg
Max. käyttäjäpaino		65 kg



Novus on törmäys-testattu ISO7176-19 mukaisesti ja soveltuu kuljetukseen ajoneuvossa.

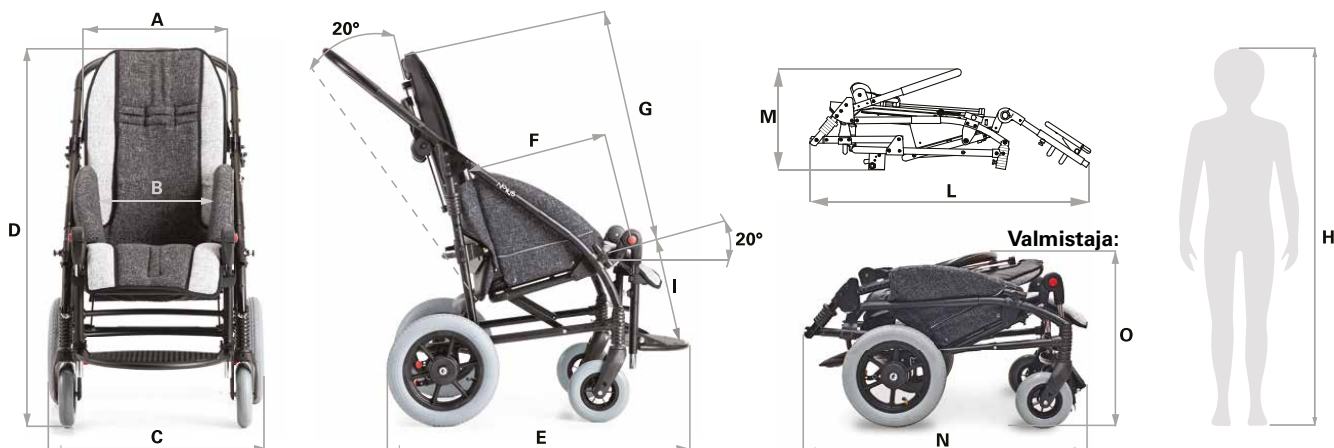

ORMESA
Via A. Da Sangallo, 1
06034 FOLIGNO (PG) ITALY
TEL. +39 0742 22927
FAX +39 0742 22637
info@ormesa.com
www.ormesa.com



CERTIFICATE
MED annex A.1/3.19-20-21



CLIP 4



Tarjouspyynnön vaatimukset 1 - 11
merkattu punaisella. ks. myös seur.sivut

CLIP 1-2-3



Ormesa CLIP - kokoontaitettavat sateenvarjorattaat

Kevyet, leveysuunnassa kokoontaittavat Clip-rattaat on helppoja työntää kaikilla alustoilla. Niissä on 4-pyöräinen ratasaluusta, puhkeamattomat pyörät ja jarrut avustajalle, helppokäyttöiset lukkomekanismit ja iskunvaimentimet. Hengittävä sini-harmaa kangasverhoilu. 4 kokoa 1-3 ja 4. Paino 10,8-12,5 kg. **Max. 30-76 kg** koosta riippuen.

Lisävarusteena saatavana mm. päätuki, vartalotuet, abduktioisiremmit, jalkaterää suuntaavat jalkaremmit, kuomu, sadesuoja ja lämpöpussi sekä erilaisia turvavyövaihtoehtoja.

Tekniset tiedot



MITTATIEDOT	CLIP 1	CLIP 2	CLIP 3	CLIP 4
A: Selkäosan leveys	40 cm	40 cm	40 cm	45 cm
B: Istuinleveys	33 cm	33 cm	36 cm	33 - 45 cm*
C: Kokonaisleveys	51 cm	51 cm	51 cm	57 cm
D: Kokonaiskorkeus	99 cm	99 cm	104 cm	113 cm
E: Selkäos.kallistus	0° - 12°	0° - 12°	0° - 12°	0° -10°
F: Istuinsyvyys	25 cm	30 cm	35 cm	38 cm
G: Selkäosan korkeus	55 cm	59 cm	64 cm	71 cm
H: Istuinkallistus	18°	18°	18°	20°
I: Istuinkorkeus	46 cm	48 cm	49 cm	59 cm
L: Säärimita	12 - 20 cm	21 -31 cm	27 - 37 cm	37 - 47 cm
M: Pituus ilman jalkalautaa	73 cm	73 cm	79 cm	82 cm
N: Kokonaispituus	80 cm	88 cm	96 cm	105 cm
O: Pituus kokoontaitettuna	110 cm	110 cm	115 cm	115 cm
P: Korkeus kokoontaitettuna	30 cm	30 cm	32 cm	56 cm
Q: Leveys kokoontaitettuna	34 cm	34 cm	35 cm	34 cm
R: Käyttäjän pituus	110-125 cm	120-140 cm	135 -155 cm	150 -175 cm
Kokonaispaino	10,8 kg	11 kg	11,2 kg	13,5 kg
Max käyttäjäpaino	30 kg	35 kg	40 kg	76 kg

Turvallisuus



Clip 1-2-3 passed the **CRASH TEST** according to the **ISO 7176/19**

PRODUCT CERTIFIED BY
CERAH
FRANCE

PRODUCT REGISTERED
FDA USA

PRODUCT MARKED
CE



Valmistaja:

ORMESA[®]

• MADE IN ITALY SINCE 1980 •

Via A. Da Sangallo, 1
06034 FOLIGNO (PG) ITALY
TEL. +39 0742 22927
FAX +39 0742 22637
info@ormesa.com
www.ormesa.com

Pidätämme itsellämme oikeuden muuttaa tarvittaessa tässä esitteessä ilmoitettuja tuotespesifikaatioita.

© 2021 Camp Mobility Finland

Ominaisuudet

Päätuki (LI)
asennuspaikka päätuelle

5-piste liivivyö (LI)
asennuspaikka liivivöille

Vartalotuet (LI)
asennuspaikka vartalon
sivutuille

Semi-kiinteä istuin
sisäänrakennetuilla
alumiinivahvikkeilla

Lukittava runko
taittuu helposti kasaan

Puhkeamattomat renkaat
20/25 cm puhkeamattomat
takarenkaat
seisontajarruilla



Verkkokassi
selkäosan takana

Hengittävä kangasverhoilu

Pohjetuki
kangasta

Jalkatuki
yhtenäinen
korkeussäädettävä
jalkalauta



Kääntyvät etupyörät
15/17,5 cm kääntyvät etupyörät
Etupyörien suuntalukitus
lisävarusteena (812)

CLIP 1-2-3

CLIP 4

Kevyt kokoontaittava alumiinirunko



Istuin on helppo laskea alas sivussa olevan käsivivun avulla.

Jalalla toimiva painike helpottaa istuimen ylösnostoa.



Selkäosan kulmansäätö

Selkäosa säädettävissä 3 asentoon kätevien vetoketjujen avulla

Istuimen ja selkäosan kaarevaksi muotoillut alumiinitangot lisäävät tukevuutta.



CLIP 1-3

CLIP 4





Säädettävä istuin

Kallistettava, hengittävä, puolijäykkä istuin, syvyy- ja jalaevyyssäädettävissä pehusteilla, sisäpuolella alumiiniset tangot antavat oikean jäykkyyden ja lisäävät istuimen tukevuutta murtumatta sen käytöstä. Tangot eivät estä verhoilun hengittävyttä.



Seisontajarrut



Jalkatuet

Korkeussäädettävät. Erilliset, irrotettavat jalkalevyt saatavina kokoihin 1-2-3, kulmasäädettävä yhtenäinen jalkalauta myös kokoon 4.

Puhkeamattomat renkaat

Clip 1-2-3: edessä 15 cm, kääntyvät takana 20 cm, liukuvat, itsenäiset jarrut, varustettu kuulalaakereilla. Clip 4: edessä 17,5 cm, kääntyvät takana 25 cm, varustettu kuulalaakereilla ja itsenäisillä rumpujarruilla.

Lisävarusteet



835 Päätuki



816 Sivutuot



853 Turvavyöliivi



906 5-pisteturvavyö



903 5-pisteturvavyöliivi



817 Abduktiojalkaremmit



894 45° lantiovyy



827 jalkaremmit



819 Kuomu



818 Lämpöpussi



825 sadesuoja



812 Suuntalukitus etupyöriin



JOSI-Wismi JOSI-Bike



Terapiarattaat



Istuinjärjestelmä
ja runko



Terapiarattaat
kääntyvällä etupyörällä



Polkupyörän perävaunu



JOSI-Wismi terapiarattaat

John GmbH **JOSI-Wismi** lasten terapiarattaat ovat moneen eri käyttöön tarkoitetut lasten terapiarattaat suurilla takarenkailta ja yhdellä etupyörällä. Jousitetut takapyörät kulkevat kevyesti myös epätasaisessa maastossa, lumessa, retkellä ja pidemmälläkin matkalla. JOSI-Wismiä voikin käyttää myös juoksurattaina ja polkupyörävaununa poistamalle etupyörä.

Saatavana kokonaan pehmustetut terapiarattaat istuinjärjestelmällä tai kevyempi alusta/runko+istuinjärjestelmä -versio.

JOSI-Wismin voi muuntaa myös polkupyörän perävaunuksi. Kolme kokoa S, M ja L. 3 iloista väri vaihtoehtoa. Erikoistilauksesta myös muita värejä. Max. käyttäjäpaino 85 kg.

Saatavana kattava valikoima lisävarusteita mm. adaptereilla muunnettavat istuinkallistus 35°, auton turvaistuivalmius ja polkupyörän perävaunu kiinnikkeet, kääntyvä etupyörä, kuumu, erilaisia turvavöitä, pinnasuojia sekä jalka- ja sivutueta.

Ominaisuuksia

- **Monikäyttöiset terapiarattaat/ istuinjärjestelmä+runko/ pyörävaunu**
- **Säädettävä istuinjärjestelmä**
- **5-piste-turvavyö**
- **Adapterilla istuinkallistus 35°**
- **Asennon asemointi keskelle**
- **Integroitu istuinjärjestelmä**
 - Säädettävä päätuki
 - Rintakehätuot / sivutuot
 - Säädettävä haarakilla
 - Säädettävä putkireunus ja istuinleveys
 - Säädettävä jalkatuki
 - Irrotettava 5-pisteturvavyö
 - Päällismateriaalit: hengittävä Spacer ja Nylon
- **Lisätoimintoja adaptereilla ja lisävarusteilla**
 - Asennuslevyllä istuimen kallistus 35°
 - Asennuslevyllä kiinteä istuinkulma 6° tai 18°
 - Vetovarrella muunto pyörävaunuksi
 - Istuinkallistus käsiohjaimesta
 - Muuntuva selkäosan päällinen, jossa tuplavetoketju
 - Erilaisia adaptereita istuinjärjestelmille ja auton turvaistuimille (Carseat Pro)



Kokoontaitettava



UUTTA: JOSI-Bike!

- 2 kokoa S ja M
- Istuinleveys 45 cm asti
- 20" etupyörät 26" takapyörä
- 7 vaihdetta
- Max 160 kg (istuinyksikkö 85 kg)



Tekniset tiedot

Koko	S	M	L
Leveys (B)	79 cm	79 cm	79 cm
Pituus (L)	156 cm	167 cm	178 cm
Korkeus (H)	111 cm	111 cm	121 cm
Sisäleveys (I)	47 cm	47 cm	47 cm
Kuljetusmitat	68x67x62cm	68x67x62cm	68x71x64 cm
Max.kuormitus	85 kg	85 kg	85 kg
Paino	16 kg	17 kg	19,5 kg
Takarenkaat	20"	20"	20"

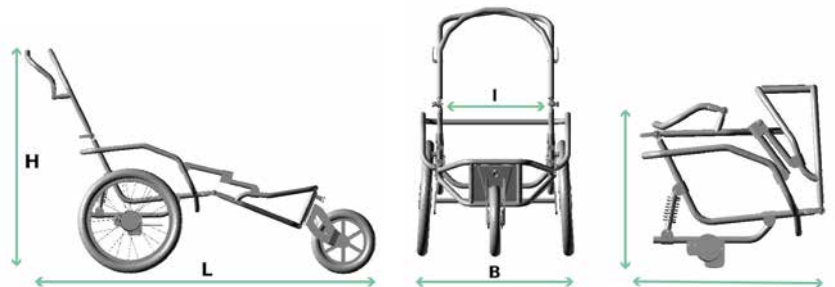

Väri vaihtoehdot



Mansikka
/harmaa



Lime
/harmaa



Merensininen
/harmaa



Muut tilausväri-
vaihtoehdot



John GmbH
Ziddelrasen 1b
D-99830 Treffurt, Germany
Tel: +49 36923 8388-0
info@johnmbh.com
www.john.com



Kangoo Kangoo Plus



KANGOO Classic, Vario & Largo

Kangoo monitoimirattaat ja **Largo** pyörätuolirattaat – liikkumisen riemua perheiden yhdessäoloon! Kangoo Classic ja Kangoo Vario toimivat yhtälailla polkupyörän peräkärrynä, rattaina kuin autossa turvaistuimena. Largoossa yhdistyvät rattaat ja pyörätuoli. Lisävarusteiden avulla rattaat muokataan yksilöllisiin

tarpeisiin sopivaksi: jalkatuet, pehmusteet, vyöt, aurinko-, sade- ja hyttysuojat sekä lämpöasut. Kevyesti rullaavat rattaat toimivat haasteellisemmässäkin maastossa mahdollistaen luonto- ja retkeilyelämykset niin lapsille, nuorille kuin aikuisillekin.

CAMP
MOBILITY®



Kangoo monitoimirattaat

Kangoo on aidosti 3in1-apuväline! Classic- ja Vario-malleja voi käyttää polkupyörän peräkärrynä, rattaina sekä autossa turvaistuimena. Hyvien säätöominaisuuksiensa ansiosta Kangoo kasvaa lapsen mukana. Alumiininen, pulverimaalattu runko kestää kulutusta! Rumpujarrut lukituksella lisäävät käyttöturvallisuutta.

Kangoo Classic

Classic soveltuu taaperosta teiniin. Saatavana 3 kokoa, joista koot 1 ja 2 ovat myös tyyppihyväksytyjä turvaistuinkäytössä. Iloiset värit ja kulutusta kestävä verhoilumateriaalit soveltuvat erinomaisesti lasten ja nuorten käyttöön.

Kangoo Vario

Variossa on käyttömukavuutta lisäävä jousitus ja monipuoliset säätömahdollisuudet. Koko 2 on suunniteltu yli 5-vuotiaille ja koko 3 toimii teini-ikään asti. Teleskooppisten jalkatukien kulmaa voi säätää portaattomasti. Polvien kulma on säädettävissä 85° - 123°. Tilauksesta Varioon saa rakenteellisia muutoksia, jotka mm. lisäävät istuimen syvyyttä ja selkänöjan pituutta. Koko 2 on tyyppihyväksytty auton turvaistuimeksi.



Kangoo Largoo

Largoo on suunniteltu nuorille ja aikuisille. Largoo yhdistää pyörätuolin ja rattaiden hyödyt. Säätömahdollisuuksiensa ansiosta rattaille on matala pääsy. Istuimen kallistusta voi säätää ja päättää, onko käyttäjä istuvassa vai makuuasennossa. Vakiotoimitukseen sisältyy mekaaninen säätölaite (kallistamiseen, nostamiseen ja laskemiseen), kääntyvät ja teleskooppiset sääri- ja jalkatuet sekä lukittavat rumpujarrut.

Largoon laadukas jousitus helpottaa rattaiden käsittelyä maastossa ja lisää käyttömukavuutta.





Lisävarusteet



Lisävarusteet

Kangoo Classicin ja Kangoo Varion sekä Largoön lisävarustevalikoima on kattava. Rattaat saa helposti muokattua käyttäjän tarpeisiin sopivaksi. Erilaiset tuet ja tyynt auttavat mukavan asennon löytämisessä. Ja lämpöasut tekevät liikkumisesta ja retkeilystä miellyttävää myös viileämmillä keleillä.

Seuraavassa esimerkkejä lisävarusteista:

- kääntyvä etupyörä
- aurinkovarjo hyttysuojalla, sadesuoja
- polkupyörään kytkentäsetti (Classic, Vario)
- tavaralaatikko
- jalakset
- jalkatukien pidennin tai lyhennin (Classic, Vario)
- erilaisia turva- ja tukivöitä: liikennekäyttöön hyväksytyt 5-pistevyöt, nivushihnat, rinta-olkahihnat, lantiovyöt, jalkatuet tarranauhoin
- tyyntä ja tukia: istuintyyntä haaratapilla, selkätyyny, rintakehän tukityyny, skolioosituet, niskatuki (sivutuella tai ilman), käsituet lannetyynyillä
- lämpöasut (koot 116–176): helposti päällepuettavat lämpöhihat, housut ja hupullinen lämpötakki sivuvetoketuilla



Tekniset tiedot

Kangoo Classic

	Koko 1	Koko 2	Koko 3
Leveys (rattaat)	64 cm	64 cm	68 cm
Leveys (pyörän peräkärri)	74 cm	74 cm	78 cm
Pakkauksen koko (p x l x k)	78 x 53 x 42 cm	88 x 53 x 42 cm	88 x 58 x 42 cm
Tuotteen koko kasattuna (p x l x k)	125 x 64 x 111 cm	125 x 64 x 111 cm	140 x 71 x 120 cm
Työntöaisan leveys	90 - 111 cm	90 - 111 cm	100 - 120 cm
Rengaskoko	20"	20"	20"
Maksimikuoritus	~ 40 kg	~ 40 kg	~ 60 kg
Paino	14,5 kg	14,5 kg	16,5 kg
Istuimen syvyys (pehmustettu)	27 cm	33 cm	43 cm
Istuimen leveys (pehmustettu)	27 cm	35 cm	39 cm
Selkänöjan korkeus	58 cm	65 cm	80 cm

Kangoo Vario

	Koko 2	Koko 3
64 cm	68 cm	
74 cm	78 cm	
88 x 53 x 42 cm	88 x 58 x 42 cm	
125 x 64 x 111 cm	140 x 71 x 120 cm	
90 - 111 cm	100 - 120 cm	
20"	20"	
~ 40 kg	~ 60 kg	
14,5 kg	16,5 kg	
33 cm	43 cm	
35 cm	39 cm	
65 cm	80 cm	

Kangoo Largo

	Koko L	Koko XL
74 cm	74 cm	
52 cm	52 cm	
135 x 74 x 110-130 cm	135 x 74 x 110-130 cm	
+/- 15 cm	+/- 15 cm	
20"	20"	
~ 100 kg	~ 100 kg	
28 kg	32 kg	
43 cm	45 cm	
39 cm	49 cm	
80 cm	80 cm	

Runkovärit:



Verhoiluvärit:



Kangoo monitoimirattaissa on käytetty iloista väripalettia. Verhoilun pintamateriaali on pehmustettua Cordura-kangasta, joka kestää moninkertaisesti enemmän kulutusta kuin tavallinen nylonkangas.

Bo Ge Tec GmbH

BoGeTec GmbH
Reha-Technik
Haldenstrasse 10
88515 Langenenslingen-Ittenhausen

Tel: +49 (0)7376 / 962269
Fax: +49 (0)7376 / 962270

<http://www.bogetec.de>



ORMESA®

• MADE IN ITALY SINCE 1980 •

Grillo kävelytelineet



Ormesa Grillo lasten kävelytelineet

Ormesa **Grillo** -kävelytelineet ovat suunniteltu lasten, nuorten ja aikuisten kävelyn harjoitteluun ja tuentaan. Grillo-tuotteissa on patentoitu korkeudensäätöjärjestelmä, jonka ansiosta se tarjoaa aina optimaalisen tuennan käyttäjälle.

Valittavissa 7 eri mallia: edestä työnnettävät tai takaa työnnettävät posterior-mallit.

Koot: MINI, S, M ja L.

Max. 110 kg koosta riippuen.

Saatavilla laaja valikoima erilaisia vartalo- ja käsivarsitukia sekä valjaita: Vartalotuki antaa vakaan tuennan eri asennoissa. Lantiotuki varmistaa vakaan ja turvallisen asennon. Kynärvarsituki tarjoaa ergonomisen tuen ylävartalolle. Käsikahvat antavat tukea ylävartalolle. Työntökaari mahdollistaa kävelytelineen helpon liikuteltavuuden. Valjaat tukevat käyttäjää ja tasoittavat painetta kävelyssä.

CAMP®
MOBILITY

Front Drive vaihtoehdot



P Configuration

Lantiotuki ja työntökaari

Käyttäjille, joilla on kohtalainen vartalogueti, mutta vaatii lantion tukea.



PT Configuration

Lantiotuki, vartalogueti ja työntökaari

Käyttäjille, jotka tarvitsevat sekä lantio- että vartalogueti. 2 itse-näistä tukea mahdollistavat vartaloguetin taivutuksen joka helpottaa kävelyä.



PA Configuration

Lantiotuki ja kyynärvarsituet

Käyttäjille, joilla on kohtalainen vartalogueti, mutta vaatii lantion tukea. Kyynärvarsituet helpottaa vartaloguetin hallintaa.



PTM Configuration

Lantiotuki, työntökaari ja pöytä

Käyttäjille, jotka tarvitsevat sekä lantion edestä että vartalogueti. Yläraajatuki helpottaa vartaloguetin hallintaa.



Posterior vaihtoehdot



P Configuration

Lantiotuki ja käsikahvat

Käyttäjille, joilla on kohtalainen vartalogueti, mutta vaatii lantion tukea.



PT Configuration

Lantiotuki, vartalogueti ja käsikahvat

Käyttäjille, jotka tarvitsevat sekä lantio- että vartalogueti. 2 itse-näistä tukea mahdollistavat vartaloguetin taivutuksen joka helpottaa kävelyä.



PA Configuration

Lantiotuki ja kyynärvarsituet

Käyttäjille, joilla on kohtalainen vartalogueti, mutta vaatii lantion tukea. Kyynärvarsituet helpottaa vartaloguetin hallintaa.



Katso lisävarusteet uudesta Grillo esitteestä!

Ominaisuuksia



Mitta-asteikot runkoputkissa



Kulmansäätö



leveyden ja ympärysmittan säätö



Ergonomiset valjaat



Korkeudensäätö (koko L korkeussäätö rungossa)



Syvyysäätö etu-takasuunnassa



Helppo taittaa kasaa ja kuljettaa



Wheel dimensions:

	mini	S	M	L
front	15 cm	15 cm	17,5 cm	17,5 cm
rear	20 cm	20 cm	25 cm	25 cm

Takapyörät:

- Anti-rollback: estää taaksepäin valumisen
- Jarrusäätö vähentää kävelynopeutta. 5 asentoa.
- Seisontajarru: punainen painike.

Kääntyvät etupyörät:

- Ohjattavat pyörät: estävät etupyörien pyörimistä, takaa suoran kulkusuunnan ja mahdollistaa liikkumisen yksinomaan käyttövoimalla
- Vaihtamalla pyörien paikkaa voi front drive kokoonpanon muuttaa posterioriseksi ja päinvastoin

Tekniset tiedot

- A:** korkeus rintakehätki
- B:** korkeus lantiotuki
- C:** pituus
- D:** kokonaisleveys
- E:** tukien sisäleveys
- F:** tukien halkaisija
- G:** käyttäjän pituus
- Paino**
- Max.kuormitus**

mini PTM

60 - 76 cm
42 - 61 cm
74,5 cm
62 cm
19 - 25 cm
53 - 79 cm
75 - 95 cm
15,4 kg
35 kg

mini

51 - 75 cm
42 - 61 cm
74,5 cm
62 cm
19 - 25 cm
53 - 79 cm
75 - 95 cm
15 kg
35 kg

small

66 - 100 cm
49 - 84 cm
75 cm
69 cm
19 - 25 cm
60 - 86 cm
90 - 135 cm
18,5 kg / 19 kg
45 kg

medium

73 - 124 cm
54 - 100 cm
91 cm
76 cm
22 - 36 cm
74 - 120 cm
110 - 165 cm
21,7 kg / 22,5 kg
90 kg

large

84 - 147 cm
63 - 120 cm
111 cm
80 cm
24 - 40 cm
81 - 140 cm
150 - 190 cm
28,5 kg / 29,5 kg
110 kg

Front drive

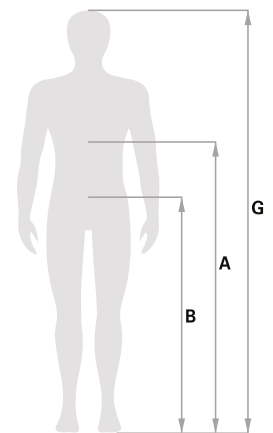
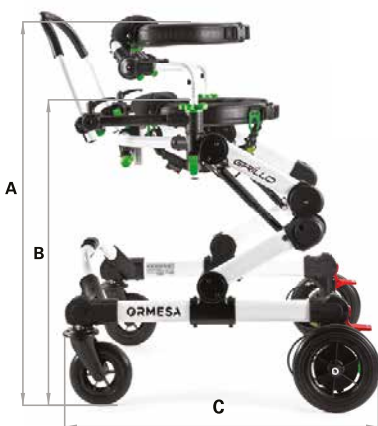

Posterior



ORMESA SRL
Via A. Da Sangallo,1
06034 FOLIGNO (PG) ITALY
TEL. +39 0742 22927
FAX +39 0742 22637
info@ormesa.com
www.ormesa.com

Pidätämme itsellämme oikeuden muuttaa tarvittaessa tässä esitteessä ilmoitettuja tuotespesifikaatioita.
© 2021 Camp Mobility

Grillo Chair

Grillo Adaptive Seating



Ormesa Grillo Chair & Grillo Adaptive Seating terapiaistuimet lapsille

Ormesa **Grillo Chair** erityisistuin on ergonominen manuaalisesti säädettävä tuoli lapsille, jotka tarvitsevat erityistä tukea päivittäisissä toiminnoissa päiväkodissa ja kotona.

Tuolissa on ergonominen istuin, joka istuma-asentoa parantamalla rohkaisee kehittämään mekaanisia motorisia taitoja, tarkkaavaisuutta ja lisää sosiaalista osallisuutta.

Kuormituksen kestävä verhoilu on erittäin hengittävä ja kestävä, mahdollistaa lapsen palkitsevan ja vaivattoman istumakokemuksen.

Asentolisävarusteiden ansiosta Grillo Tuoli on varusteltavissa jokaisen lapsen tarpeisiin sopivaksi.

Kompakti alumiinirunko on maalattu myrkyttömällä epoksijauheella. Kaasujousella toimiva korkeudensäätöjärjestelmä mahdollistaa tuolin korkeuden muuttamisen myös lapsen istuessa tuolissa.

Grillo Chair on ihanteellinen ratkaisu kouluun ja kotiin ja se voidaan yhdistää mihin tahansa opetus- ja leikkitoimintaan tai monitoimipöytien kanssa, kuten Ormesan monitoimipöydän kanssa, joka luo täydellisen yhdistelmän vakauden, asennon ja käytännöllisyyden välille.

Saatavana 2 väriä vaaleanpunainen ja sininen ja 2 kokoa.

Ormesa **Grillo Adaptive Seating** on säädettävä korkea istuin lapsille ja nuorille hydraulisella istuin- ja selkösäädöillä. Korkea istuin on ihanteellinen käytettäväksi päivittäisissä toiminnoissa koulussa ja kotona.

Kansainvälisesti patentoitu GRILLO korkeudensäätöjärjestelmä mahdollistaa kompaktin, tilaa säästävän jalustan ja tarjoaa laajan valikoiman eri säätövaihtoehtoja.

Saatavana 3 kokoa, 3 väriä punainen, pinkki ja sininen ja 3 konfiguraatiota: erillisellä monisäädettävällä päätuella, pehmustetulla päätuella tai muotoilulla päätuella.

Grillo-istuimissa on erittäin hengittävä, kestävä, helposti pestävä ja palosuojattu kuormituksen kestävä verhoilu ja irrotettavassa päällisessä on erittäin innovatiivinen pehmuste: Materiaali mahdollistaa optimaalisen painon jakautumisen, erittäin hyvän hengittävyyden ja erinomaisen mukavuuden.

Laajan varustevalikoiman ansiosta tuoli mukautuu helposti kaikkien lasten tarpeisiin.

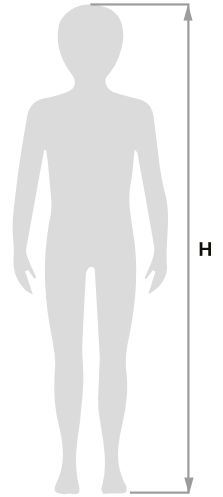
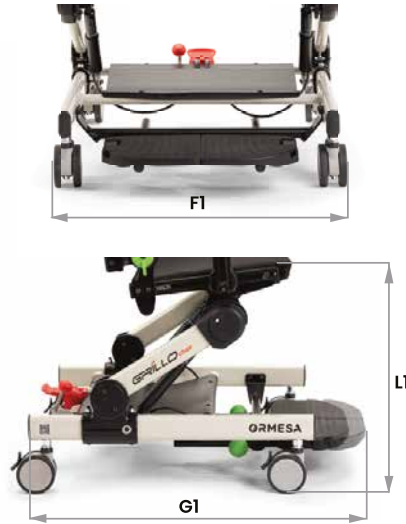
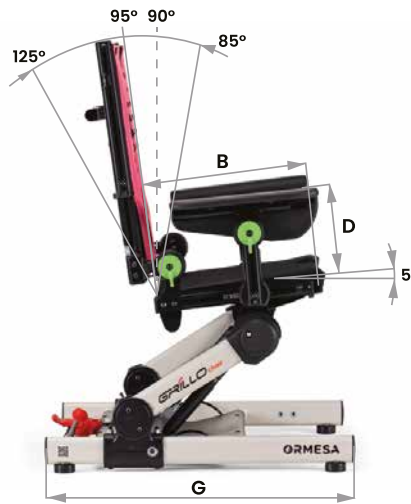

**Lisävaruste 959:
4 renkaan ja jalkatuen setti**

	A*	B	C	D	E	F	F1	G	G1	L	L1	H	Tot. paino	Max. kuormitus
Small	30 cm 11,8 in	20-30 cm 7,8-11,8 in	30-45 cm 11,8-17,7 in	15-18 cm 5,9-7 in	36 cm 14,1 in	48 cm 18,8 in	50,5 cm 19,8 in	50 cm 19,6 in	52-64 cm 20,4-25,1 in	20-31 cm 7,8-12,2 in	28-39 cm 11-15,3 in	90-120 cm 35,4-47,2 in	10,7 kg 23,5 lb	35 kg 77,1 lb
Medium	35 cm 13,7 in	28-43 cm 11-16,9 in	35-55 cm 13,7-21,6 in	16-20 cm 6,2-7,8 in	41 cm 16,1 in	52 cm 20,4 in	54,5 cm 21,4 in	56,5 cm 22,2 in	62-73 cm 24,4-28,7 in	25-40 cm 9,8-15,7 in	33-48 cm 12,9-18,8 in	110-145 cm 43,3-57 in	13 kg 28,6 lb	45 kg 99,2 lb

* lisävarusteen 958R moni-säädettävät lantio-/ sivutuet kanssa: S 20-30 cm (7,8-11,8 in); M 25-35 cm (9,8-13,7 in)

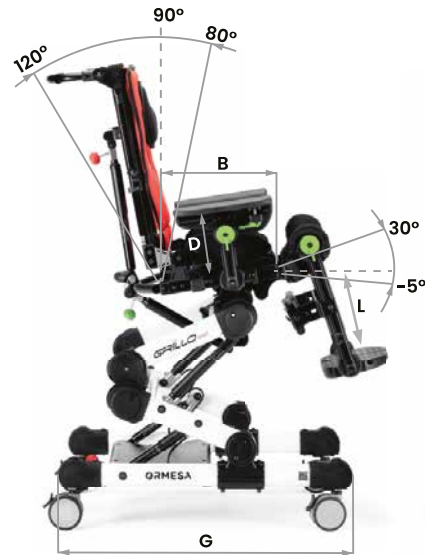

Ulkoisella päätteellä 863 älä nosta selkänojaa punaisen viivan yläpuolelle.



	A	B	C1	C2	D	E	F	G	L	M	Käyttäjän pituus (h)	kokonaispaino	max. kuorm.
mini	16-26 cm 6,2-10,2 in	16-26 cm 6,2-10,2 in	30-41 cm 11,8-16,1 in	30-50 cm 11,8-19,6 in	12-15 cm 4,7-5,9 in	15 cm 5,9 in	49 cm 19,2 in	59 cm 23,2 in	15-25 cm 5,9-9,8 in	68 cm 26,7 in	75-105 cm 29,5-41,3 in	20,4kg 44,9 lb	25 kg 55,1 lb
Small	20-30 cm 7,8-11,8 in	20-30 cm 7,8-11,8 in	35-47 cm 13,7-18,5 in	35-60 cm 13,7-23,6 in	15-20 cm 5,9-7,8 in	17 cm 6,6 in	53 cm 20,8 in	65 cm 25,5 in	20-31 cm 7,8-12,2 in	68 cm 26,7 in	90-120 cm 35,4-47,2 in	22,6 kg 49,8 lb	35 kg 77,1 lb
Medium	25-35 cm 9,8-13,7 in	28-43 cm 11-16,9 in	40-55 cm 15,7-21,6 in	40-70 cm 15,7-27,5 in	16-20 cm 6,2-7,8 in	20 cm 7,8 in	58 cm 22,8 in	74 cm 29,1 in	25-40 cm 9,8-15,7 in	70 cm 27,5 in	110-145 cm 43,3-57 in	24,3 kg 53,5 lb	45 kg 99,2 lb





Ormesa Multifunction Table - terapiapöytä lapsille

Ormesa Multifunction Table monitoimipöytä on suunniteltu harjoitteluun ja työskentelyyn sekä täydentämään muita laitteita, kuten lasten erityisistumia tai pyörätuolin kanssa käytettäväksi. Monitoimipöydän leveä pöytälevy on ergonominen ja käytännöllinen manuaalisten toimintojen harjoitteluun ja lukemiseen, jolloin käyttäjä voi tasapainottaa vartaloaan, mikä helpottaa yläraajojen toiminnallista käyttöä, pitää vakaan asennon ja mahdollistaa laajan ja jäsenneilyn näkymän tilaan, etäisyyksiin ja ympäristöön, joka ympäröi käyttäjää istuma-asennossa.

Multifunction Table on ihanteellinen ratkaisu päiväkotiin, kouluun ja kotiin ja se voidaan yhdistää mihin tahansa opetus- ja leikkitoimintaan tai terapiatuolien kanssa, kuten Ormesan Grillo Chairin kanssa, joka luo täydellisen yhdistelmän vakauden, asennon ja käytännöllisyyden välille.

Pöytiä saatavana kolme eri kokoa: pieni koko lapsille, keskikokoinen isommille lapsille ja nuorille ja suuri koko aikuisille.



small

A: pöytälevyn leveys	64 cm ~ 25,1 in
B: alustan leveys	63 cm ~ 24,8 in
C: kokonaispituus	54 cm ~ 21,2 in
D: korkeus (pöytä vaakatasossa)	44 - 57 cm ~ from 17,3 to 22,4 in
E: korkeus kokoontaitettuna	17 cm ~ 6,6 in
F: pituus kokoontaitettuna	84 cm ~ 33 in
G: kallistus (suositus)	0° - 60°
I: aukon leveys	38,3 cm ~ 15 in
L: aukon syvyys	16 cm ~ 6,2 in
H: käyttäjän pituus	75 - 90 cm ~ 29,5 - 35,4 in
Kokonaispaino	6,7 kg ~ 14,7 lb

medium

80 cm ~ 31,4 in
80 cm ~ 31,4 in
61 cm ~ 24 in
53 - 77 cm ~ 20,8 - 30,3 in
16 cm ~ 6,2 in
104 cm ~ 40,9 in
0° - 60°
42,4 cm ~ 16,6 in
14 cm ~ 5,5 in
85 - 120 cm ~ 33,4 - 47,2 in
8,2 kg ~ 18 lb

large

80 cm ~ 31,4 in
80 cm ~ 31,4 in
61 cm ~ 24 in
69 - 108 cm ~ 27,1 - 42,5 in
16 cm ~ 6,2 in
120 cm ~ 47,2 in
0° - 60°
42,4 cm ~ 16,6 in
14 cm ~ 5,5 in
115 - 170 cm ~ 45,2 - 66,9 in
9,2 kg ~ 20,2 lb

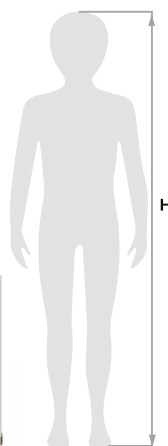

ORMESA®
 • MADE IN ITALY SINCE 1980 •

ORMESA SRL
 Via A. Da Sangallo,1
 06034 FOLIGNO (PG) ITALY
 TEL. +39 0742 22927
 FAX +39 0742 22637
 info@ormesa.com
 www.ormesa.com



Ormesa Dondolino seisomateline on uudistunut!

Ormesa **Dondolino** -seisomateline on suunniteltu käytettäväksi lapsen normaalissa elämänrytmissä aina kodista kouluun saakka. Se parantaa lapsen kykyä sopeutua eri ympäristöihin ja tehostaa vuorovaikutusta ympäröivään maailmaan. Seisomatelineessä on toimintavarmat jarrut.

Dondolino-seisomatelineen säätömahdollisuudet:

- Pöydän korkeus, syvyys ja kallistus
- Rungon kallistus
- Polvitukien syvyys-, leveys-, korkeus- ja rotaatiosäätö

- Kantapään syvyys ja leveys
- Lantiotuen ympäryys ja korkeus säädettävissä, rotaatiosäätö eteen ja taakse
- Rintatuen (vain koot 2 ja 3) ympäryys ja korkeus säädettävissä, rotaatiosäätö eteen ja taakse

Ominaisuuksia

Rintatuen ympäryys ja korkeus säädettävissä

Lantiotuen korkeussäätö, rotaatiosäätö eteen ja taakse.

Runko on maalattu epoksimaalilla ja myrkyttömällä aineilla. Kromatut ja säädettävät osat, joiden säätöön ei tarvitse työkaluja.

Pyörien halkaisija on 75mm. Takapyörissä on toimintavarmat jarrut. Pyörien ansiosta lasta on helppo siirtää eri tilojen välillä.

Kallistus 0° - 11°/14°/19° koosta riippuen

Kokoontaitettava runko

Helppo säätää ilman työkaluja uusista vihreistä säätönupeista

Merkityt putket auttavat helposti löytämään terapeutin määrittelemät säädöt

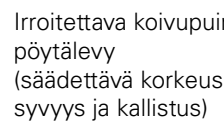

Irroitettava koivupuinen pöytälevy (säädettävä korkeus, syvyys ja kallistus)



Polvityynyt (säädettävä korkeus, syvyys, leveys ja polvikulma).



Kantapäätukien leveys ja syvyys on säädettävissä.

Tekniset tiedot

A: jalustan pituus

B: kokonaispituus

C: korkeus jalkatuki-pöytälevy

D: leveys

E: korkeus jalkatuki-polvituki

F: korkeus jalkatuki-lannetuki

G: korkeus jalkatuki-rintakehätkuki

L: Tukien ympärysmitta

M: Käyttäjän pituus

P: kallistus

Paino

Max.kuormitus

koko 1

63 cm

75 - 85 cm

45 - 79 cm

63 cm

12 - 26 cm

39 - 59 cm

51 - 76 cm

60 cm

75 - 100 cm

0° - 19°

21 kg

35 kg

koko 2

77 cm

81 - 91 cm

52 - 90 cm

67 cm

12 - 36 cm

47 - 74 cm

56 - 90 cm

65 cm

90 - 125 cm

0° - 14°

24 kg

45 kg

koko 3

83 cm

85 - 95 cm

62- 107 cm

71 cm

14 - 48 cm

S

58 - 93 cm

70 - 110 cm

70 cm

120 - 150 cm

0° - 11°

26 kg

55 kg

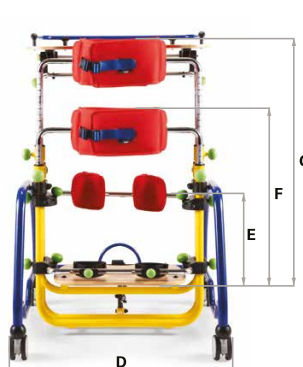
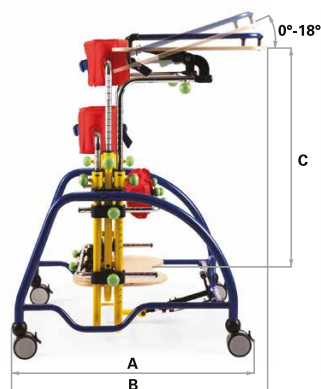

Varmista, että kuvassa näkyvät mitat F ja G eivät ylitä tuille tarkoitettua aluetta.

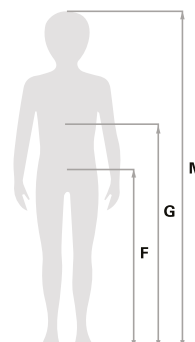

Mini Standy Mini Standy DJ



Ormesa MiniStandy seisomatelineet lapsille

Ormesa **MiniStandy** -seisomatelineet tarjoavat yksilölliset säätömahdollisuudet. Niissä on tarrasäädettävät lantio- ja rintatuki, polvituet, kantapidikkeet sekä säädettävä iso pöytälevy. 3 kokoa. Saatavana myös versiot **MiniStandy DJ, Standy 3 ja Standy 4**.

Optiona saatavan **MiniStandy DJ** seisomatelineen äänilähteen ansiosta (patentoitu audiojärjestelmä) värähtely tuntuu seisomatelineen rungossa ja muissa tuoteosissa. Tämä antaa lapselle stimuloivan aistikokemuksen ja parantaa vuorovaikutusta ympäristön kanssa. 3 kokoa.

Ominaisuuksia

Metallirunko on maalattu epoksimaalilla ja myrkyttömällä aineilla. Kromatut ja säädettävät osat, joiden säätöön ei tarvitse työkaluja. Ei kallistettava alusta.

Korkeus- ja syvyyssäädettävät polvituet (säädettävä korkeus, syvyys, leveys ja polvikulma).

DJ: Seisomatelineenkontrollipaneelilla ja QR-koodilla voidaan hyödyntää sovelluksia.

DJ: Seisoma-alustan pohjassa on kiinteä patentoitu moduulijärjestelmä, joka pystyy tuottamaan ääni- ja video-signaaleista värähtelyä.

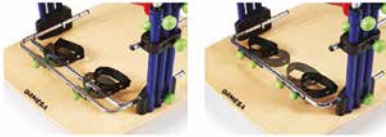

Jalkojen lähennys ja loitonus säätö, nilkkaremmien kiinnitys tarranauhoilla



Irroitettava pöytälevy
(säädettävä korkeus, syvyys ja kallistus)

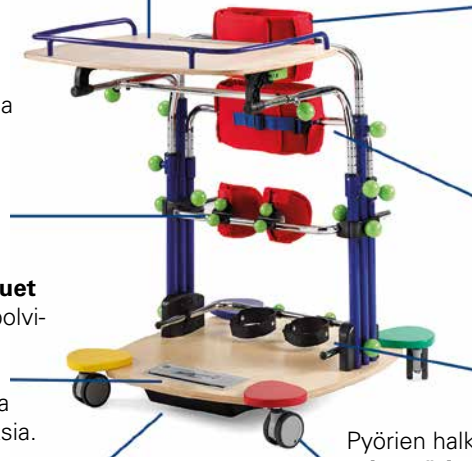

Pyörien halkaisija on 75 mm. **Lukittavissa takapyörissä** on toimintavarmat jarrut. Pyörien ansiosta lasta on helppo siirtää eri tilojen välillä.

Irroitettava pöytälevy, jonka korkeus ja syvyys on säädettävissä ja kulma kallistettavissa.



Korkeus- ja leveyssäädettävä rintakehäntuki lisäksi rotaatiosäätö eteen ja taakse.

Säädettävä tuenta tarranauhoilla

Korkeus- ja leveysäädettävä lantiotuki lisäksi rotaatiosäätö eteen ja taakse.

Kantapäätukien leveys ja syvyys säädettävissä. **Nilkkaremmessä tarrakiinnitysmekanismi**



Edestä ja takaa säädettävä rintatuki ja lantiotuki.



Lisävarusteena saatavana kavennuspalat (-3 cm)



Verhoiluosat voi pestä ja desinfioida.

Tekniset tiedot

Valmistajan määrittelemä käyttöikä noin 5 vuotta
Toimitusaika 21 päivää
Li/Va toimitusaika 14 päivää
Takuu 2 vuotta
Takuuaika kuluville osille 1 vuosi

Valmistajan takuehdot:
ORMESA s.r.l. myöntää kahden (2) vuoden takuun: jos välineessä on toimintahäiriötä, ota yhteys jälleenmyyjään. Vaadi aina alkuperäisten varaosien käyttöä. Muussa tapauksessa takuu mitätöity.

ORMESA s.r.l. ei ole vastuussa mahdollisista vahingoista, jotka johtuvat seuraavista:
- käyttö epäpätevän henkilökunnan toimesta
- osien tai lisävarusteiden virheellinen asennus
- valtuuttomattomat toimenpiteet tai muutokset
- ei-alkuperäisten varaosien käyttö
- virheellinen käyttö (esimerkiksi tavaroiden tai käyttöohjeessa ilmoitettua painavampien kuormien kuljetus)
- virheellisestä käytöstä ja määräaikaishuollon laiminlyönnistä johtuvat vauriot
- odottamattomat tapahtumat
- käyttöohjeiden määräysten noudattamatta jättäminen.

A: Alustan pituus
B: Kokonaispituus
C: Korkeus jalkatuki - pöytälevy
D*: Kokonaisleveys
E: Korkeus jalkatuki - polvituki
F: Korkeus jalkatuki - lantiotuki
G: Korkeus jalkatuki - rintatuki
L: Tukien minimi ympärysmitta
M:** tukien sisäleveys
N: käyttäjän pituus
Kokonaispaino
Max. kuormitus

	koko 1	koko 2	koko 3
A	60 cm	70 cm	80 cm
B	74 - 86 cm	78 - 90 cm	83 - 95 cm
C	49 - 77 cm	59 - 87 cm	69 - 100 cm
D*	64 cm	65 cm	70 cm
E	14 - 26 cm	14 - 32 cm	14 - 42 cm
F	41 - 55 cm	52 - 68 cm	62 - 86 cm
G	53 - 72 cm	67 - 94 cm	82 - 110 cm
L	60 cm	65 cm	70 cm
M**	18 cm	22 cm	29 cm
N	75 - 100 cm	95 - 125 cm	120 - 150 cm
Kokonaispaino	19 kg	21 kg	23 kg
Max. kuormitus	35 kg	45 kg	55 kg

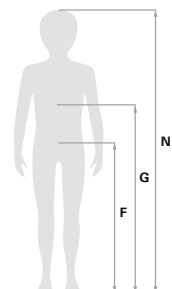
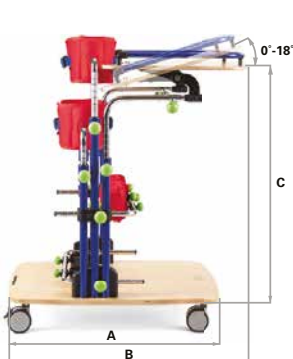

* koko 1: leveys: pöytälevyn leveys
koko 2 ja 3: leveys nupuista

** etäisyys mitattu pystytankojen kohdalta

Varmista että mitat F ja G ei ylitä ehdotettuja tuille annettuja mitta-arvoja.

ORMESA
MADE IN ITALY SINCE 1980

ORMESA SRL
Via A. Da Sangallo, 1
06034 FOLIGNO (PG) ITALY
TEL. +39 0742 22927
FAX +39 0742 22637
info@ormesa.com
www.ormesa.com

Pidätämme itsellämme oikeuden muuttaa tarvittaessa tässä esitteessä ilmoitettuja tuotespesifikaatioita.
© 2022 Camp Mobility



medemagroup

Medema Niga



Medema Niga lasten erityisistuin – tukee lapsen aktiivista istuma-asentoa

Medema Niga lasten erityisistuin on suunniteltu pienten, 1–4-vuotiaiden lasten ruokailun, pöydän ääressä istumisen ja aktiivisen istumisen harjoittelun avuksi.

Sympaattinen puurunko, verhoilu ja nallesomisteiset pyörät sopivat hyvin kodinomaiseen ympäristöön. Tuolia voi säätää tukemaan niin aktiivista kuin lepävää asentoa istuimen selkä- ja istuinosan kulmasäädöillä.

Tuolin vakiovarustukseen kuuluu puujalusta lukittavin pyörin (Ø 50 mm), istuin matalalla selkätuella, pehmusteet, kulmasäädettävä jalkatuki, lantio- ja rintavyö sekä polvituki.

Lisävarusteena saatavana pöytälevy, rintatuki, korkea puinen selkätuoli, 3 erilaista päätukea (käytetään korkean selkätuen kanssa) kantapäätuki sekä käsituki avustajalle.

Takuu 3 vuotta. Väri: Tummanruskea/beige. Helposti irrotettavat päälliset ovat konepestäviä +40°C:ssa.

CAMP
MOBILITY®

Ominaisuudet ja lisävarusteet



Kallistettava istuin ja jalkatuki

Koko istuingsa kallistuu +40° taaksepäin ja -45° eteenpäin, pelkkä selkäosa +40° taaksepäin. Lonkkakulmansäättö 80°-135°. Korkeus-, kulma ja syvyys-säädettävä jalkatuki 50 x 41 cm. Jalkatukeen saatavana lisävarusteena kantastopparit, jotka estävät lapsen taivuttamasta jalkaterää jalkatuen alle.



Rintatuki (LI)

kiinnitetään pöytälevyyn



Pöytälevy (LI)

ruokailuun, aktiiviseen istumiseen ja päivittäisten askareiden avuksi



Korkea selkäosa (LI)

puinen, korkeus 51cm



Sivupehmusteet

Kuminauhakiinnitys



Pää-/niskatuki (LI)

Saatavana mallit Anatomic (kuva), Special ja Original. Käytetään korkean selkätuken kanssa.

Polvituki

aktiivisen istumisen avuksi, suuntaa jalkoja oikeaan linjaan

Lukittavat pyörät

ø 50 mm nallesomisteilla

Tekniset tiedot

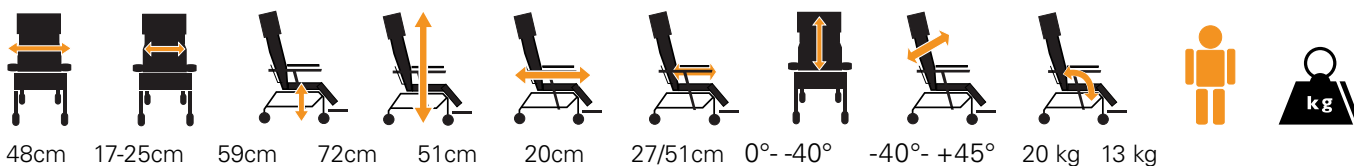

Värit ja materiaalit



Tummanruskea/ beige / puu
konepestävä +40°C

MEDEMA GROUP /
Medema Norge AS
Stamveien 6, 1481 Hagan
Postboks 133, 1483 Skytta
Telefon: 67 06 49 00
Faks : 67 06 49 90
E-post: firmapost@medema.no
www.medema.com



Scooot

Firefly SCOOT 4 in 1

Firefly **Scoot** on pienille lapsille (max. 22 kg) suunniteltu ajopeli, jossa on neljä toimintoa: konttaus/ryömintä, skoottaus, kelaus ja työntö. Scootin käyttö kehittää erityislapsen fyysisiä ja kognitiivisiä kykyjä.

Vakiomalliin sisältyy aina myös työntöaisa. Lisävarusteena saatavana korkeussäädettävä selkätuki ja selkätuen pehmuste. Helppo kasata. Ei erillisiä jarruja eli käytettävä tasaisella alustalla. Käyttö vain aikuisen valvonnassa.

CAMP[®]
MOBILITY

Ominaisuudet:



työntökahva vakiona



Advanced Backrest
Selkäosan pehmuste
lisävarusteena



Korkeussäädettävä
selkäosa lisävarusteena



Mustat 9" umpikumirenkaat

Scootia voidaan käyttää sisällä ja ulkona tasaisilla alustoilla aikuisten valvonnassa. Eri kokoonpanot eri kognitiivisille kehitystasoille ja erilaisille aktiviteeteille. Lapsi hyötyy Scootista, jos hän pystyy kannattelemaan omaa päätänsä.

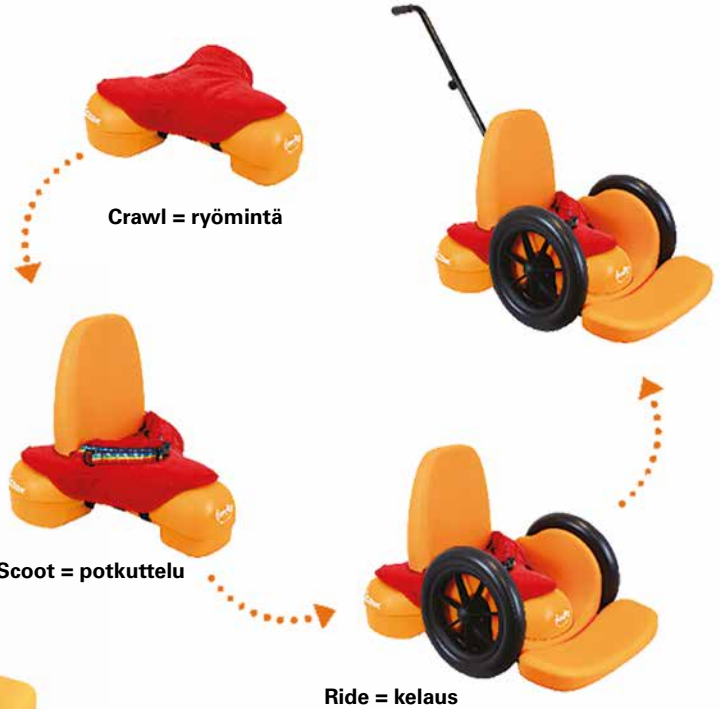

Useita eri
konfiguraatioita



Ulkokäyttöön



Lateksiton



Design with
Cerebra



Konepestävä



Level
I-V

Tekniset tiedot



oranssi PU /
mustat umpikumirenkaat
Punaiset, konepestävät
pehmusteet

Scoot 4 in 1	Koko
Lapsen ikä	2-6 vuotta
Max. käyttäjäpaino	22 kg
Istuinalustan leveys	230 mm
Istuinalustan pituus	400 mm
Kokonaispituus (sis. työntötanko)	620 mm
Työntötangon korkeus	800-890 mm
Säädettävä Lantio-jalkalevy pituus (säärimitta)	520-630 mm
Renkaiden koko	9" (230 mm)
Selkänojan leveys	260 mm
Selkänojan korkeus	300 mm
Selkänojan pehmus- teen korkeus	420 mm
Selkänojan pehmus- teen sivuttaisleveys	790 mm (min) 1010 mm (max)



Valmistaja:
Fireflyfriends Ltd
19c Ballinderry Road
Lisburn BT28 2SA
Northern Ireland
T: (+44) 28 9267 8879
E: hello@fireflyfriends.com



Pidätämme itsellämme oikeuden muuttaa tarvittaessa tässä esitteessä ilmoitettuja tuotespesifikaatioita.
Camp Mobility © 2021



Upsee

Firefly Upsee pystyasennontuki

Firefly **Upsee** on aikuisen kiinnitettävä tukiliivi ja sandaalit joka mahdollistaa lapselle kokemuksen pystyasennosta. Upsee harjoittaa lasta kannattamaan painoaan omilla jaloillaan. Tukea voi käyttää leikeissä sekä kodin arkiaskareissa. Upsee jättää "taluttajan" sekä "talutettavan" kädet vapaiksi.

Upseen avulla moni lapsi on päässyt tutustumaan elinympäristöönsä ihan uudesta näkökulmasta. Tukiliivin mukana tulee erikoissandaalit, joihin asetetaan sekä aikuisen että lapsen jalat, minkä jälkeen he askeltavat samanaikaisesti. 4 kokoa XS-L. Sisältää lapsen tukiliivin, aikuisen tukivyön (säätö 60-108 cm) ja sandaalit.

CAMP[®]
MOBILITY

Ominaisuudet:



Sandaalit (19-24) 22-32 / 36-46



Aikuisen tukivyön (säätö 60-108 cm)



Kevyt ja mukana kuljetettava



Konepestävä



Terapeuttien suosittelema



Lateksiton



Ulkokäyttöön



Hengittävä kangas

Tekniset tiedot

T.nro	Koko	Väri	Olkapää-Lantio mitta	Rinnan ympärys	Lantion ympärys	Käyttäjä-Paino	Kengännumerot Lapsi / aikuinen
805080021 / 805080022	XS 1-2 v	Violetti tai Vihreä	11"-13.5" 28-32cm	19"-22" 50-57cm	19"-22" 50-57cm	15 kg	19-24 / 36-46
805080023 / 805080024	S 2-4 v	Pinkki tai Sininen	12"-14" 31-36cm	20"-24" 52-60cm	20"-24" 52-60cm	15 kg	22-32 / 36-46
805080025 / 805080026	M 4-6 v	Pinkki tai Sininen	14"-15.5" 35-39cm	22"-26" 57-65cm	23"-26" 58-67cm	20 kg	22-32 / 36-46
805080027 / 805080028	L 6-8 v	Pinkki tai Sininen	15"-16.5" 38-42cm	25"-28" 63-71cm	25"-29" 64-73cm	25 kg	22-32 / 36-46



Valmistaja:
Fireflyfriends Ltd
19c Ballinderry Road
Lisburn BT28 2SA
Northern Ireland
T: (+44) 28 9267 8879
E: hello@fireflyfriends.com



Pidätämme itsellämme oikeuden muuttaa tarvittaessa tässä esitteessä ilmoitettuja tuotespesifikaatioita.
Camp Mobility © 2021



Go To

Firefly GoTo -istuin – voi kiinnittää lähes mihin tahansa tuoliin

Firefly GoTo 1–3 / 3-8-vuotiaille lapsille (15 kg / 30 kg) tarkoitettu erittäin kevyt, matala istuin, joka on helppo kuljettaa mukana matkoilla ja retkillä. Soveltuu käytettäväksi esim. ostoskärryissä, keinussa tai ruokapöydän tuolissa. Perheiltä ja terapeuteilta saatujen kommenttien ja ehdotusten pohjalta istuimen kehitystyötä on innolla jatkettu: tuessa on entistä enemmän säätömahdollisuuksia, kokoja, värejä ja päällystemateriaaleja.

GoTo Vinyl sopii kiireisille kotitalouksille, luokahuoneisiin ja terapiaan. Se on helppo puhdistaa, vedenkestävä, kestävä päällinen tekevät siitä täydellisen useille käyttäjille. Käyttäjien välillä tarvitsee vain pyyhkiä pinta desinfiointipyyhkeellä. Saatavana myös matkalle mukaan otettava kokoontaitettava GottaGo WC-istuin, joka helpottaa WC-käyntien opettelua.

CAMP[®]
MOBILITY

Ominaisuudet:



Säädettävät niskatuet

Valitse Standard niskatuki tai Advanced niskatuki, joka tarjoaa enemmän sivuttais- tukea. Liukuu ylös ja alas ihanteelliselle korkeudelle.



Säädettävät sivutuet

Korkealle, matalalle, leveälle tai kapealle säädettävät tuet antaa "rauhoitavan halauksen"



Kallistettava selkäosa

Uudessa ja parannetussa sittersi- alustassa on 26 kallistusasettoa. Voit säätää täsmällisen tuen tason, jota vauvasi tarvitsee leikkiäkseen tai nokosten ajaksi.



Painetta tasaava istuintyyppi

Muistivahto tieteellisesti todis- tetustijakaa painon tasaisesti, joten lapsi voi istua tuolissa pidempään.



Kevyt ja kannettava

Kevyt, kannettava GoTo sopii erinomai- sesti ulosvietäväksi. Se taivuu täysin tasaiseksi, joten sen voi ottaa matkalle mukaan ja voidaan helposti säilyttää seuraavaa käyttöä varten.

Tutkittu ja kehitetty

GoTo:ssa on nyt enemmän kokoja ja mukautuu lapsesi kasvun mukaan. GoTo:n voi valita säädettävät sivutuet, niska-/päätuki ja sittersialusta sekä painettatasaava istuintyyppi.

Lukumattomia mahdollisuuksia...

Monikäyttöistä GoTo:ta voidaan käyttää istui- mena ostoskärryissä, lentokoneessa, keinussa, ruokaillessa, leikkimiseen ja lattialla istumiseen. Mahdollisuudet ovat rajattomat!

Osallistuminen ja osallisuus

GoTo Seat edistää osallisuutta ja osallistumista jokapäiväiseen perhe-elämään. Se asettaa lapsesi keskipisteeseen ja antaa mahdollisuuden leikkiä lattialla kavereiden kanssa, nauttia piknikistä puis- tossa tai istua suosikkileluissa.

UUTTA! GottaGo pottaistuini

Innovatiivinen mukaanotettava wc-istuini, joka helpottaa erityis- lasten wc-käynnin opettelua. Tukeva kyykkyasento ja säadet- tävä selkä-, sivuttais- ja jalkatuki. Voidaan pakata helposti kuljetet- tavaan reppuun ja on helppo koota - GottaGo poistaa stressin matkoilta ja mahdollistaa per- heille johdonmukaisuuden, jota tarvitaan wc:ssä käynnin opetteluun. 1 runko, 2 istuin- kokoa.



GoTo
1 ja 2



GoTo Vinyl
1 ja 2



GottaGo
1 ja 2

Tekniset tiedot



Harmaa / + 2 eri pehmusteväriä



Navy+Blue / Purple+Pink



Vinyl: Red+Grey



Sopii lento-
koneeseen



Säädettävä



Konepestävä



Lateksiton



Kevyt ja
kuljetettava



Design with
Cerebra

	GoTo koko 1	GoTo koko 2	GottaGo 1	GottaGo 2
Lapsen ikä	1-3 vuotta	3-8 vuotta	2-5 vuotta	4-9 vuotta
Max. käyttäjä- paino	15 kg	30 kg	30 kg	30 kg
Oлка-lantio-väli	35-39 cm	38-42 cm		
Rinnanympärys	57-65 cm	63-71 cm		
Lantionympärys	58-67 cm	64-73 cm		
Istuinsyvyys	17,5 cm	24,4 cm	22 cm	29 cm
Leveys	19-26 cm	21-30 cm	40 cm	40 cm
Selkäosan korkeus	38-54 cm	51-68 cm	24 cm	36 cm

firefly by LECKEY®

Valmistaja:
Fireflyfriends Ltd
19c Ballinderry Road
Lisburn BT28 2SA
Northern Ireland
T: (+44) 28 9267 8879
E: hello@fireflyfriends.com

SUNRISE
MEDICAL

Pidätämme itsellämme oikeuden muuttaa tarvittaessa tässä esitteessä ilmoitettuja tuotespesifikaatioita.
Camp Mobility © 2021



Splashy

Firefly Splashy kylpyistuin

Firefly Splashy 1–8-vuotiaille lapsille (max. 30 kg) tarkoitettu erittäin kevyt, matala suihku-/ kylpyistuin, eli esim. kylpyammeessa lapsi pystyy istumaan kokonaan veden alla lämpimässä. Istuimessa kallistettava selkänöja, jossa 26 säätömahdollisuutta. Sisältää pehmeät, siirrettävät tukityynyt, joilla istuma-asennon saa mukavaksi.

Turvallisuuden tunnetta lisäävät 5-pistevyöt, joita voi käyttää myös 3-pistevoinä lantiolla esimerkiksi pesutilanteissa. 3 runkoväri- ja 3 pehmuste-/ turvavyöväri vaihtoehtoa.

Saatavana myös Splashy Big isommille lapsille: runkoväri sininen ja 2 pehmuste-/turvavyöväriä. Käytettävä tasaisella alustalla. Käyttö vain aikuisen valvonnassa.

CAMP[®]
MOBILITY

Ominaisuudet:



5-pisteturvavyö

Voidaan käyttää myös 3-pistevyönä esim. pesutilanteissa



Tukipehmusteet

4 irrotettavaa tukea käytettäväksi kaikkialla missä tukea tarvitaan (esim. niskätukena, pommelina tai selkätukena.) Tukipehmusteita voi ostaa myös erikseen.



Kulmasäädettävä selkä



Toimitukseen kuuluu "Aple" kylpyanikka



Lukemattomia mahdollisuuksia...

Splashy ei ole vain kylpy- tai suihkuistuin, sitä voidaan käyttää rannalla, uima-altaassa tai sotkuisissa leikkitoiminnoissa, jopa lumessa ja vesipuistoissa.

Toimiva sitterialusta

26 kallistusvaihtoehdon ansiosta jopa teini-ikäiset, joilla on heikentynyt päinhallinta tai istuma-asento, voivat käyttää Splashyä. Valitse makuuasento, joka sopii lapsesi toimintaan - voit nopeasti ja helposti säätää asentoa rentoutumiseen tai pesuun.

Mukava ja turvallinen

Splashyn lämmin kosketus, nopeasti kuivuva materiaali tuntuu pehmeältä riippumatta siitä, onko se märkä tai kuiva. Kaareava muoto tarjoaa mukavan ja tukevan istuma-asennon.

Kasvaa lapsesi mukana

Valjaat ja pehmusteet on helppo kiinnittää, joten voit säätää Splashyn tukia lapsesi kasvaessa. Uudet alustan vakautusominaisuudet lisäävät vakautta myös kylpyammeen ulkopuolella käytettäessä.

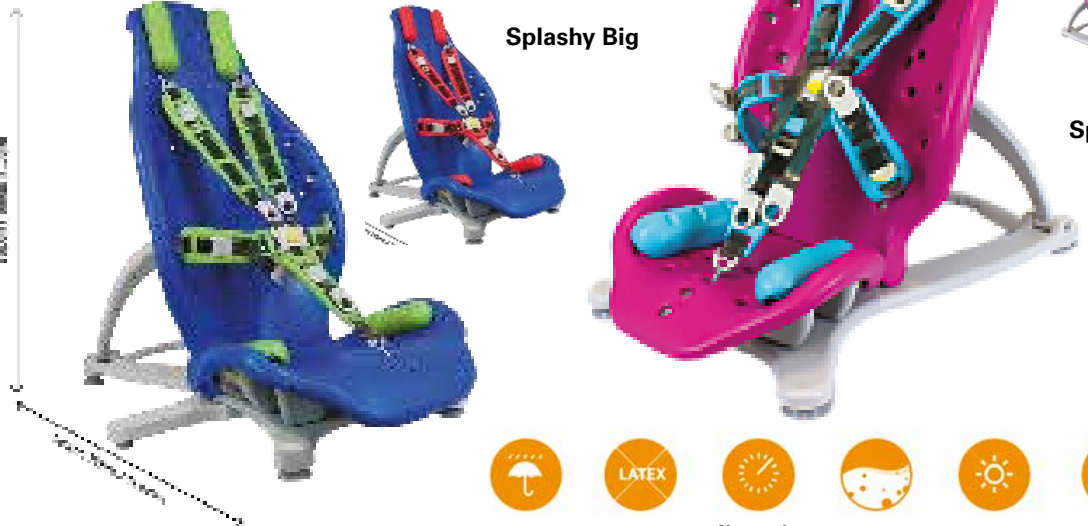

Vedenkestävä



Lateksiton



Nopeasti kuivuva materiaali



EVA-foam



Ulkokäyttöön



Kevyt

Tekniset tiedot



3 eri runkovärivaihtoehtoa ja 3 eri turvavyö/pehmusteväriä



Splashy Big: Sininen runko + 2 turvavyö/pehmusteväriä



	Splashy	Splashy Big
Lapsen ikä	1-8 vuotta	8-16 vuotta
Max. käyttäjäpaino	30 kg	55 kg
Istuinalustan leveys	350 mm	450 mm
Istuinalustan syvyys	300 mm	400 mm
Selkänöjan leveys	385 mm	450 mm
Selkänöjan korkeus	610 mm	720 mm
Sitterialustan leveys	420 mm	420 mm
Sitterialustan korkeus	630 mm	630 mm
Selkänöjan kulmansäätö	106°- 140°	106°- 140°



Valmistaja:
Fireflyfriends Ltd
19c Ballinderry Road
Lisburn BT28 2SA
Northern Ireland
T: (+44) 28 9267 8879
E: hello@fireflyfriends.com



Pidätämme itsellämme oikeuden muuttaa tarvittaessa tässä esitteessä ilmoitettuja tuotespesifikaatioita.
Camp Mobility © 2021



Invacare NordBedKid lasten hoitosängyt

Invacare NordBed Kid sängyt täyttää EU:n uuden lastensängyille määritellyn lääkinällisten laitteiden turvallisuusstandardin EN5063:2017, modernista ja kodikkaasta designista tinkimättä. Sängyä suunniteltaessa turvallisuus on ollut ensiarvoisen tärkeää, aina taittuvien ovien turvalisesta lukitusmekanismista, käsiohjaimen pidikkeeseen, joka pitää käsiohjaimen pois lapsen ulottuvilta.

Saatavana 3 eri kokoa (S 80x140, M 80x160 ja L 80x179 cm). Sivulaitavaihtoehtoina 40cm tai 80cm korkeat sivulaidat, jotka ovat joko kiinteät, avattavat taittavat ovet tai alaslaskettavat sivulaidat pinna- tai pleksivaihtoehtoilla. M ja L kokoihin saatavana 40 cm ja 80 cm korkeat,

S kokoon turvallisuusstandardin mukaisesti vain 80 cm korkea, avattavilla ovilla tai kiinteillä pinna- tai pleksisivulaidoilla (S kokoon ei alaslaskettavaa eikä 40 cm korkeita sivulaitoja).

Patja-alustassa on säädettävät, ylösnousevat selkä-, reisi- ja jalkatuki, jotka tarjoaa anatomisen tuen ja hyvän käyttömukavuuden.

Korkeudensäätöalue poikkeuksellisen alas 30 cm ja ylös 80 cm:n työskentelykorkeudelle.

Ominaisuuksia ja optioita



Taitettavat ovet

- Ovet voidaan avata osittain tai kokonaan. Helppo pääsy, sängyn vakaus ja lapsen turvallisuus säilyttäen.
- Helppokäyttöinen kaksinkertainen taittuva ovi ja kiinnityssalpa säilyttää sivulaidan lujuuden.
- Salpa on suunniteltu estämään lapsen tarttuminen salpaan tai loukkaantuminen sängyssä ollessa.
- 40 cm:n korkeat ovet vain M ja L koon sänkyihin, 80 cm korkeat kaikkiin pituuksiin.



Alaslaskettava sivulaita

- Yksittäinen paneeli, jossa sivu laskeutuu yhdellä liikkeellä. Helppo päästä käsiksi.
- Helppokäyttöinen keskuslukitus
- 40 cm korkea vain M ja L koon sänkyihin



Perspex -pleksisivulaidat

- Vaihtoehto pinnasivulaidoille
- Läpinäkyvä, maksimoi näkyvyyden



Suojapehmusteet

Suojapehmusteet hygieniapäällisillä pysyvät paikallaan sivulaitoja liikuteltaessa.

Tekniset tiedot



Kokonaisleveys / Sisäleveys ▼



Sisäpituus / Kokonaispituus ▼

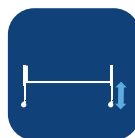

Korkeuden säätö ▼

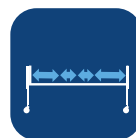

Patja-alustan mitat ▼



Maavara ▼



Selkäosan kulma ▼

	Kokonaisleveys / Sisäleveys	Sisäpituus / Kokonaispituus	Korkeuden säätö	Patja-alustan mitat	Maavara	Selkäosan kulma
Small	90/80cm	140/146cm	30-80cm	62-7-16-48cm	15cm	0-70°
Medium	90/80cm	160/166cm	30-80cm	67-13-18-55cm	15cm	0-70°
Large	90/80cm	179/185cm	30-80cm	78-15-23-57cm	15cm	0-70°



Tested by TÜV against Standard EN50637:2017



Reisikulma ▼



Jalkaosan nousukulma ▼



Max. käyttäjäpaino ▼



Paino (ilman päätyjä) ▼



Painavin yksittäinen osa ▼

	Reisikulma	Jalkaosan nousukulma	Max. käyttäjäpaino	Paino (ilman päätyjä)	Painavin yksittäinen osa
Small	0-12°	0-24°	70kg	86kg	33kg
Medium	0-12°	0-30°	70kg	95kg	40kg
Large	0-12°	0-30°	70kg	97kg	42kg

Värit ja materiaalit



Traffic white
RAL 9016



Pyökki

Valmistaja:
Invacare International Sàrl
Route de Cité-Ouest 2 - 1196
Gland Switzerland
Tel: +41 (0)22 354 60 10
Fax: +41 (0)22 354 60 11
hqeurope@invacare.com
www.invacare.eu.com



Täyttää
IEC 60601-2-52
vaatimukset



TUV hyväksytty

Bock Dino - pylväsmoottoriset lasten ja nuorten hoitosängyt

Hermann Bock **Dino** on innovatiivinen lasten ja nuorten hoitosänky, joka tarjoaa ainutlaatuisen modulaarisen rakenteen ansiosta aikuisten hoitosängyn hoitomukavuuden ja lastensängyjen kodinomaisen ulkonäön ja ominaisuudet.

Saatavana lastensänky 90x170 cm ja nuorten sänky 90x200 cm. Massiivipuuta. Väri pyökki. Täyttää ISO 50837-standardin vaatimukset. Pintakäsitelty eritteitä kestäväksi DIN 71-3 standardin mukaisesti.

Erittäin vakaat, lähes lattiatasosta 16 cm:n korkeudesta 86 cm korkeudelle nousevat sähkösäätöiset pylväsjalat ja 4-osainen alumiinisäleppohjainen makuualusta toimivat sähkösäädöllä. Ainutlaatuiset akryyli-pleksisivulaidat, jossa puupinnat ja ikkunat molemmin puolin.

Sängynlaitojen korkeutta voidaan nostaa 74 cm:stä, snap-on lisämoduuleilla 109 cm:iin ja kahdella moduulikerroksella jopa 144 cm:iin. Laaja valikoima erilaisia sisäpehmusteita

CAMP[®]
MOBILITY

Ominaisuuksia ja optioita

Sivulaitojen korkeuden lisäys

Sivulaitojen korkeutta voidaan lisätä 74 cm:stä 109 cm:iin snap-on moduuleilla. Sivulaidan korkeus voidaan nostaa jopa 144 cm:iin asentamalla kaksi moduulia päällekkäin.

Mukava ja turvallinen kustomoitavien sisäpehmusteiden ansiosta

Lisäpehmusteita voidaan lisätä dinoon tarpeen mukaan. Mukavissa pehmusteosissa on läpinäkyvä ikkuna pään alueella, tarjoten korkeimman turvallisuustason. Valittavissa kauttaaltaan pehmustettu tai pääpehmuste.



Tekniset tiedot



Tested by TÜV against Standard EN50637:2017

Värit ja materiaalit



Alumiiniharmaa Massiivipuu / pyökki

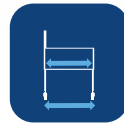

Kokonaisleveys / Sisäleveys



Sisäpituus / Kokonaispituus

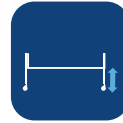

Korkeuden säätö

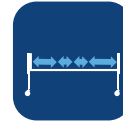

Patja-alustan mitat



Maavara



Selkäosan kulma

DINO lasten	106.5 / 90 cm	170 / 215 cm	16 - 86 cm	90 x 170 cm	15 cm	70°
DINO nuorten	106.5 / 90 cm	200 / 245 cm	16 - 86 cm	90 x 200 cm	15 cm	70°



Reisikulma



Trendelenburg



Max. käyttäjäpaino



Paino (ilman päättyjä)

20°

135 kg
SWL: 170 kg

175 kg
193 kg

.bock

Valmistaja:
Hermann Bock GmbH
Nickelstr. 12
D-33415 Verl, Saksa
P: +49 52 46 92 05 - 0
F: +49 52 46 92 05 - 25
www.bock.net
info@bock.net



Täyttää
EN ISO 60601-2-52
ja EN 50637
laatustandardien
vaatimukset.



Kalin lasten kotihoitosängy on uudistunut!

WinnCare Kalin -lasten kotihoitosängyt on tarkoitettu 125-145 cm pitkille käyttäjille. Sängyssä on vakiona täyspitkät alaslaskettavat puusivulaidat ja erityisesti julkiseen terveydenhuoltoon tarkoitettua helposti puhdistettavat vaaleat tammipaneelipäädät. Alaslaskettavat metallisivulaidat, koristealaneeli tai jalkapedaalilla toimiva keskuslukitus, uudistettu kohottautumisteline, patja ja sivulaidan pehmuste lisävarusteena tai optiona.

Kalin täyttää EN ISO 60601-2-52 ja viimeisimmän EN 50637 turvallisuusstandardin vaatimukset. Sängyssä on 3-toiminen makuualusta (80 x160 cm), kulmansäädettävät selkäosa (70°) ja

jalkaosat (reisikulma 42° manuaalisesti säädettävä polvikulma 14,5°) ja sähkösäätöinen korkeudensäätö 30-76cm, yksittäin tai keskuslukittavat ø100 mm pyörät ja lukittava käsiohjain ja käsiohjainkotelo, joka varmistaa sängyn turvallisen käytön.

Kalin -sängyt on varustettu turvallisilla LINAK IP54 -moottoreilla. Selkäosan CPR-hätälaskutoiminto on saatavana lisävarusteena, mutta suosittelemme sen tilaamista jo tehdastoimituksena. Maksimikuormitus 115 kg.

Max. käyttäjäpaino 70 kg.
Takuu 5 vuotta mekaniikka, elektroniikka ja käsiohjain, muut osat 2 vuotta.

CAMP[®]
MOBILITY

Ominaisuuksia



**Ylösnostettava
sähkösäätöinen
selkäosa ja jalkaosa**



Seinästoppari vakiona



**Uudistettu kohtautumisteline
(lisävaruste)**

Puusivulaidat vakiona

puupäädyt ja täyspitkillä puusivulaidoilla
koristealapaneeli lisävarusteena
(ei keskuslukittavaan malliin)



Tekniset tiedot

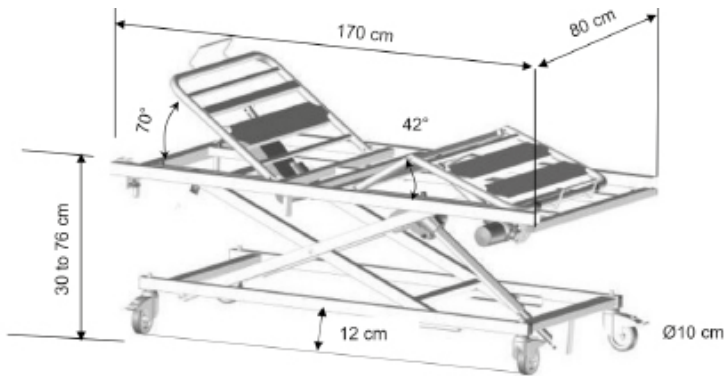

**Lukittava suojattu käsiohjainkotelokäsi-
käsiohjaimen näppäinvalikko**

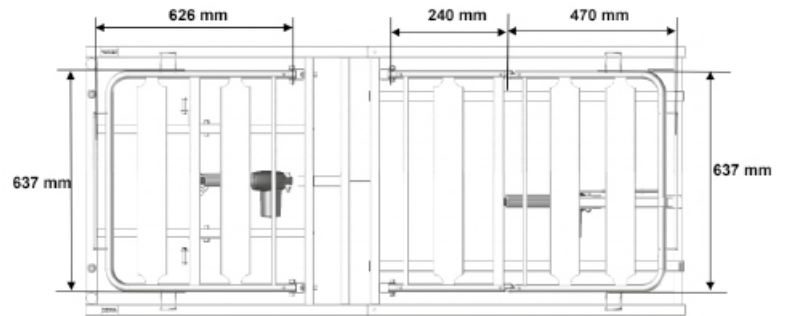

Kokonaisleveys
800 mm



Sisäleveys
637 mm



Kokonaispituus
1700 mm



Sisäpituus
1600 mm



Korkeudensäätö
300-770 mm



Patja-alustan
mitat
526-470-520x637 mm



Selkäosankulma
70°



Reisikulma
42°



Sääriosankulma
14,5°



Max. käyttäjäpaino
70 kg
Max. kuormitus
115 kg



RAL 7030
sängynrunko ja
sivulaidat



Lindberg Oak
-päätypaneelit

WINCARE
G R O U P

Valmistaja: WinnCare Group
104, Avenue Albert 1er
Immeuble les passerelles
92 500 Rueil-Malmaison, France
p +33 (0)4 66 02 15 15
winnCare.com

VICAIR®

Vicair 415 lasten painehaavapatja

INDIKAATIOT:

Painehaavojen hoito
(taso I-IV), reumatismi,
palovammat, terminaali-
hoito, spastisuus,
kyfoosi, kivun lievitys



Vicair® -painehaavapatja

– innovatiivinen ratkaisu asentohoitoon ja painehaavojen ennaltaehkäisyyn

Vicair® Academy painehaavapatjat tarjoavat ainutlaatuisen yhdistelmän paineentasausta, kivun lievitystä ja optimaalista asentohoitoa, jopa korkean painehaavariskin potilaille.

Vicair® -patjoja voi säätää solujen tiheyden mukaan käyttäjän muotoihin yksilöllisesti sopivaksi ja näin mahdollistaa korkealaatuinen paineentasaus. Soluja tulee lisätä patjan tukevoittamiseksi tarpeen mukaan.

SmartCells™-solurakenne takaa dynaamisen

makuupinta-alan, jota voidaan säätää yksilöllisesti käyttäjän kehonmuotojen mukaan. Nesteitä läpäisemätön hygieniapäällinen voidaan konepestä + 95°:ssa.

Koko 68 x 140 cm

(Saatavana myös patjatkoot)

80/90/105/120 x 200 cm

Max. 250 kg

CAMP
MOBILITY

Ominaisuuksia



SmartCells™

Ainutlaatuinen SmartCells™ -solurakenne

Vicair tarjoaa innovatiivisen lähestymistavan painehaavojen ennaltaehkäisyyn ja vartalon tuentaan: Jokainen patja koostuu sadoista **SmartCells™** -soluista, jotka ovat pieniä ilmatäytteisiä, pyramidin muotoisia soluja, jotka on jaettu **36:een** yksittäiseen "osastoon" patjan sisällä. Joustavat, kangaspäällysteiset solut aiheuttavat vain vähän hankausta kosketuksissa toisiinsa ja adaptoituvat jatkuvasti vartalon muotojen mukaisesti.

Optimaalinen, painetta tasaava ja keventävä makuuasento

Korkealuokkaisen paineen vähennyksen lisäksi, patjat tarjoavat miellyttävän käyttömukavuuden ja erittäin hyvän makuuasennon. Tämän ansiosta Vicair-painehaavapatjat soveltuvatkin myös erittäin korkean painehaavariskin omaaville henkilöille ja henkilöille, joilla on jo painehaavaumia (luokka I-IV).

Kevyt ja helppohoitoinen

Innovatiivisen designin ansiosta Vicair-painehaavapatjat ovat turvallisia, kevyitä ja helppoja huoltaa. **SmartCell™**-solu ei hajoa eikä patjan puhkeamista tarvitse pelätä. Yksittäinen osasto voidaan vaihtaa helposti ilman, että koko patjaa tarvitse uusia. Kun patja on kerran säädetty käyttäjän tarpeiden mukaiseksi, ei hoitajien tarvitse jatkossa juurikaan puuttua patjan säätöihin eikä päivittäisiä tarkistuksia tarvita, kuten ilmakennonpatjoissa.



Optiona saatava irroitettava +20 cm jatkopala, joka jatkaa patjan pituutta



Irroitettava, kaksikerroksinen hygieeninen päällinen minimoi leikkaus- ja hankausvoiman ja jonka ansiosta käyttäjä voi uppoutua mukavasti patjaan. Voidaan konepestä 95°:ssa.



Kantokahvat/evakuointivyöt kaikissa neljässä kulmassa mahdollistaa käyttäjän siirtämisen/hätäevakuoinnin patjalla.



36 dynaamisilla SmartCell- soluilla täytettyä "osastoa" joiden alla on vaahtuovipatja.

Tekniset tiedot

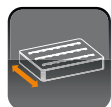

800 / 900 / 1050 /
1200 mm
Lasten patja:
680 mm



2000 mm
Lasten patja:
1400 mm

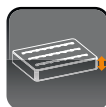

150 mm



10 kg



250 kg



Päällinen 95°
SmartCells
käsinspesu



Valmistaja:
Vicair B.V.
Bruynvisweg 5
1531 AX Wormer
The Netherlands
+31 (0)75 - 642 9999



Vicair Vector Junior O2 lasten istuintyyne

Vicair Vector Junior O2 8 cm konepestävä +60°C

Vector O2 koostuu 8 osastosta jotka tarjoavat lantion stabiliteetin, anatomisesti muotoillun istuinpinta-alan ja upotuksen sekä IT-coccyx alueen kevennyksen.

Sivutuet antavat lisästabiliteettiä lantiolle ja estävät säärien ulkokierrot samalla kun etuosa tukee reisiä ja estää sisärotaation. Vakiona O2 Top Cover -ulkopäällinen

Korkeus 8 cm

Koot: 25x25, 30x30 ja 35x35 cm

Max.käyttäjäpaino 100 kg



Invacare *Dacapo Kid*

Dacapo Kid patja on suunniteltu erityisesti **NordBed Kid** lastensänkyihin. Saatavana 6 kokoa joka sopii erilaisille makuualustavaihtoehdoille. Design perustuu **Dacapo Child** patjaan, jossa on erittäin joustava tiheä vaahtomuovi, mutta **Dacapo Kid** patjassa on myös ainutlaatuinen neliökuvioinen ääriivivaleikkaus, jotka vähentää pintapainetta, mikä mahdollistaa paineenjakautumisen, vähentää hankaumia ja parantaa hengittävyyttä, joka mahdollistaa mukavan ja kestävä ratkaisun nuoremmille lapsille. Leveydet 77 tai 79 cm. Pituudet 135,8 / 155,8 tai 174,8 cm. Paksuus/korkeus 10 cm. Max.käyttäjäpaino 70 kg.



Dacapo Kid Päällinen

- ▶ Nesteitä läpäisemätön
- ▶ Hengittävä polyuretaanipäällinen
- ▶ Kahteensuuntaan joustava
- ▶ Konepestävä +95°C ja rumpukuivaus
- ▶ Täysin piilotettu vetoketju

Tekniset tiedot



KID 770/790 mm

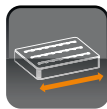

1358/1558/1748 mm

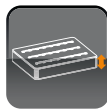

100 mm



5 - 6,5 kg



70 kg



95°

CE

Täyttävät palotorjuntavaatimukset European Standard EN 597-1 ja 2. CE-merkitty asetuksen 2017/745 luokan I vaatimusten mukaisesti.

CAMP
MOBILITY

Matrx Mini PS & Vi istuintyyntyt ja selkäosa

Invacare **Matrx Mini PS**

Matrx Mini PS - anatomisesti muotoiltu, korkealaatuinen viskoelastinen vaahtomuovityyny tarjoaa paremman vakauden ja tuen.

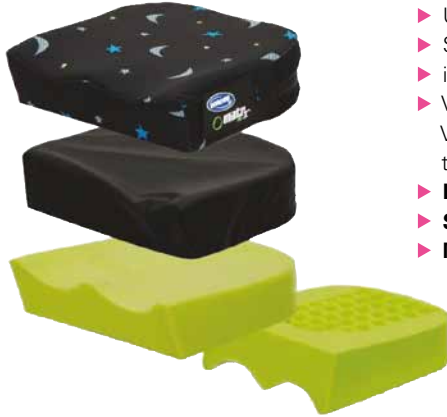

- ▶ Ulkopäällinen: vedenpitävä ja hengittävä, konepestävä, vakiona Kid*a*bra -verhoilu
- ▶ Sisäpäällinen: Kosteutta kestävä. Pyyhitään helposti puhtaaksi. Vetoketjullinen.
- ▶ ischial-alueella vohvelikuvioinen kevennys, parantaa asentoa ja mukavuutta.
- ▶ Valettu vahto tarjoaa kolmiulotteisen muodon ja tarjoaa paremman vakauden ja tukea. Valettu vahto on myös erittäin kestävä, mikä lisää tuotteen pitkäikäisyyttä.
- ▶ **Leveydet: 26, 28, 31, 33, 36 cm**
- ▶ **Syvytydet: 26, 31, 36, 41 cm**
- ▶ **Max.käyttäjätaino 68 kg**



Invacare **Matrx Vi**

Matrx Vi - on suunniteltu tarjoamaan ihon suojaa ja asentoa henkilöille, joilla on kohtalainen tai suuri ihon vaurioitumisriski. Ainutlaatuinen kolmiosainen vaahtorakenne on tarkoitettu ihon suojaamiseen siellä, missä sitä eniten tarvitaan. Korkealaatuinen vaahtomuovi- / geelityyny, jossa kevennys häntäluun alueella, muotoiltu istuin ja waterfall etureuna.



- ▶ Ulkopäällinen: vedenpitävä ja hengittävä, konepestävä, vakiona Kid*a*bra -verhoilu
- ▶ Pehmeä, erittäin joustava, vihreä vaahtokerros: Abduktio/adduktiokiila -muoto edistää jalkojen suoraa asentoa ja lantion vakautta. Ultra-Fresh™ -materiaali suojaa antibakteerisesti ja hajuilta.
- ▶ Valettu viskoelastinen kevennys ischial- / sakraalialueelle antaa upotuksen herkille istuinluille.
- ▶ Kiinteä, erittäin kestävä tukeva pohjakerros: Trochanteric -muoto lisää lantion vakautta. Vesiputous etureuna. Takasäde sakraalista tukea varten.
- ▶ **Leveydet ja syvytydet 31 - 36 cm Korkeus 7-7,3 cm / 5 cm (matalin kohta)**
- ▶ **Max.käyttäjätaino 68 kg**

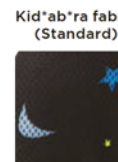
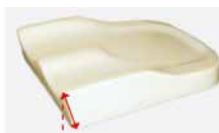

Helppo asentaa kaikkiin Invacare Matrx Vi Kid * a * bra -Vi-tyynyihin. jopa 25 mm: n viistoihin

Invacare **Matrx Mini Back**

Matrx Mini Back - tarjoaa mukavuutta, vakautta ja paremman asennon lapsellesi pyörätuolissa ja sen asentaminen ja säätäminen onnistuu muutamassa minuutissa.



- ▶ Vedenpitävät ja hengittävät päälliset, vakiona Kid*a*bra -verhoilu
- ▶ Korkeuden, syvyyden, kulman säätäminen yhdellä työkalulla
- ▶ Vakiona MiniSet-kiinnityssarja
- ▶ Lisävaruste: Kääntyvät Mini Swing-away Laterals -sivutuet, joissa korkeu-, leveys- ja syvyyssäätö
- ▶ Esiporatut reiät takakuoreen niska-/pätukien kiinnittämistä varten
- ▶ Lisävaruste: Elan Mini säädettävä niska-/pätuki, johon saatavana valikoima asemointityynyj
- ▶ Saatavana rintakehävyyön kiinnityssarja - kysy myös eri turvavyövaihtoehtojamme!
- ▶ **Korkeudet: 18, 26, 31, 36 cm, Leveydet 26, 28, 31, 33, 36 cm**
- ▶ **Max.käyttäjätaino 68 kg**



matrx® LOXX™

Uusin lisäys päätukisarjaan

Matrx® Loxx™ on yksinkertainen ja intuitiivinen pää-/niskatuki, joka tarjoaa tyylikkään ja tehokkaan päätuen. Konfiguroitava kiinnitysjärjestelmä on Neljän säätöpisteen ansiosta ratkaisu, joka sopii monenlaisiin tarpeisiin.

Helppo asennus

Luo oikea tuki ensimmäistä kertaa **erillisellä säätövivulla**, mikä mahdollistaa helpon ja intuitiivisen asennonvaihdon.

Kiinnitysruuvi irrotusta ja korkeudensäätöä varten.

Laaja säätöalue

Voidaan helposti mukauttaa kohtalaiseen kyfoosiin ja epäsymmetrisiin asentoihin.

Turvallinen pito

Tämä ainutlaatuinen patenttia odottava muotoilu on törmäystestattu ja varmistaa turvallisen ja erinomaisen pidon ilman mitään liikettä.



matrx® ELAN®

Palkittu premium design

Matrx® Elan on kompakti ja kevyt pää-/niskatuki erittäin säädettävällä kiinnitysjärjestelmällä, joka tarjoaa maksimaalisen tuen ja mukavuuden. 6 eri säätöpistettä, jonka ansiosta se on tähän mennessä säädettävien ja parhaiten yhteensopivien kiinnitysjärjestelmämme, joka tarjoaa ratkaisun kaikkein laajimmin eri pyörätuolimalleihin.

Kaikkein säädettävien design

Innovatiivinen kiinnityslaitteisto tarjoaa lukuisia asemointiominaisuuksia monimutkaisempiin tarpeisiin mukaan lukien vakavampi kyfoosi. Swing-away-toiminto helpottaa siirtymisiä.

Kiinnitysruuvi irrotusta ja korkeudensäätöä varten.

Säädöt ilman työkaluja

Kiinnitys nopeasti ja tehokkaasti yhdellä kuusiokoloavaimella asennon vaihtamiset ja säädöt suoraan säätövivusta.

Lukittava monisäätölevy

Tässä törmäystestatussa mallissa on innovatiivinen lukitusominaisuus, joka tarjoaa merkittävän ja luotettavan pitovoiman kiinnitykseen.

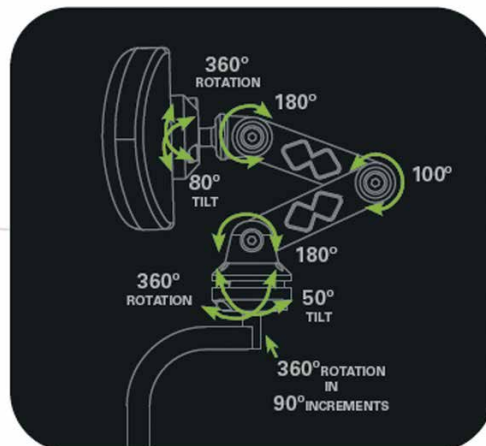
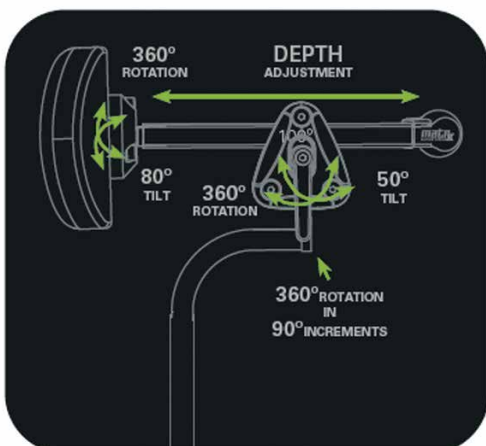

Päätuki pehmusteet



Mukava

Kaksitiheysvaahto tarjoaa hyvän upottamisen, ja estää kovan painauman muodostumisen.



Kevyt

Alle puolet vastaavien teräslevypäätukien painosta.



Päälliset

Saatavilla vetoketjullinen, kosteutta hylkivä, hengittävä Startex-kangas Standard tai Infektiorjuntapäällinen (Startex-kääntöpuoli).



Kestävä

Huippulaadukas ympäröi kiinnitys fresh™ -antimikr



Monipuolinen

Alumiinilevyt voidaan muotoilla haluttuun muotoon.



2 Occipital pad optiota

Tarjoaa muotoiltua tukea pään sivuttais- ja takaraivoalueille. Saatavana 2 kokoa.



3 Ellipse pad optiota

Voidaan muotoilla sopimaan käyttäjän pään muodonmukaiseksi taka- ja sivutuen saamiseksi. 3 kokoa.



4-pistepäätuki

Tarjoaa 4 tukipistettä pään takaraivo- ja ohimoalueille. 1 koko.



Pääpanta

Mukava neopreeninen otsatuki. Yksinkertainen avaimenreikäkiinnitys helpottaa käyttöä. Pannan sisäpuolella on liukumaton pinta.



Tekniset tiedot



Matrix Loxx ▼

Kiinnitysvaihtoehdot

380 x 115 mm**



Matrix Elan Standard ▼

380 x 260 mm**



Matrix Elan Mini ▼

280 x 260 mm**



Ellipse Pad ▼

150 mm Ellipse Pad
150 x 90 mm

Pehmustevaihtoehdot

250 mm Ellipse Pad
250 x 130 mm

360 mm Ellipse Pad
360 x 130 mm



Occipital Pad ▼

230 mm Occipital Pad
230 x 180 mm

310 mm Occipital Pad
310 x 200 mm



4 Point Pad ▼

4 Point Pad
280 x 260 mm



Yes, you can.

* Invacare® Matr® Elan® & Invacare® Matr® Loxx™ päätuet ovat läpäisseet etutörmäystestit. Testattu standardin ISO7176-5 (2019) Moottoriajoneuvoissa käytettävät pyörätuolin istuinjärjestelmät ja ISO 16840-4 (2009) pyörätuolin istuimet - Osa 4: Istuinjärjestelmät liikkuvissa ajoneuvoissa mukaisesti.

** + 70 mm lateraalisäätö

Tel: +41 61 487 70 70
hqeurope@invacare.com
www.invacare.eu.com

Invacare International GmbH
Benkenstrasse 20
4108 Witterswil
Switzerland



Stabilo asentotyyny

Stabilo asentotyyny tukevat käyttäjänsä istuma- ja makuuasentoa, tasaavat lantioon ja selkärankaan kohdistuvaa painetta ja vähentävät kipuja. Tuot soveltuvat erityisen hyvin CP-, skolioosi- ja kyfoosipotilaille sekä spastisuuden aiheuttamista kivuista ja kouristuksista kärsiville.

Polyuretaanirakeista ja Visco-vahtomuovista valmistettuja tyhjiötyynyjä on helppo muotoilla, mikä on selkeä etu esim. fysioterapiassa, jossa yhdellä tyynyllä voi olla useampi eri käyttäjä. Hyviä käyttökokemuksia on saatu myös allasterapiasta sekä eri harrastuksista.



Stabilo asentotyyny

Hygienia edellä

Stabiloita voidaan hyödyntää usean eri käyttäjän apuna, jolloin tuotteiden pesuominaisuuksilla on suuri merkitys. Asentotyynyt ovat helposti pestäviä ja erittäin kestäviä.

Tyhjiötyynyn voi muotoilla uudelleen ja uudelleen

Stabilo tyynyjen salaisuus on niiden tyhjiörakenteessa, joka mahdollistaa tuen muokkaamisen juuri sellaiseksi kuin käyttäjä tarvitsee. Haluttu muoto saadaan aikaan poistamalla tyynyn sisältä ylimääräinen ilma pois käsi- tai sähköpumpun avulla. Näin aikaansaatu muoto myös pysyy.

Tuoteperhe kasvaa

Uusia ideoita syntyy ja Stabilo-tuoteperhe kasvaa. Kuten tiedetään, vesi on elementtinä vapauttava ja keventävä – siksi haluttiin kehittää myös allas- ja ammekäyttöön apuväline, joka kelluttaa käyttäjänsä turvallisesti, ilman että avustajan tarvitsisi koko ajan pitää kiinni avustettavastaan.

Bath Bagel -uimatyynyn kehitystyössä kiinnitettiin erityistä huomiota käyttäjän pään asennon muokattavuuteen. Esimerkiksi voimakkaasti hypotonisten käyttäjien kanssa Bagel saadaan tukemaan hyvin myös leukaa, eli altaassa tai ammeessa käyttäjän leuka jää riittävän korkealle veden pinnan yläpuolelle.

Paljon malleja ja lisävarusteita

Asentotyynyistä ja -patjoista löytyy useita malleja pään, raajojen sekä istuma- ja makuuasentojen tukemiseen ja siten käyttäjän olon helpottamiseen. Multiseat-mallia voi turvallisesti käyttää myös autossa, sillä se on testattu ja hyväksytty ECE R44/04 -standardin mukaisesti.





Materiaalit

Stabilo-tuotteet on valmistettu polyuretaanirakeista ja Visco-vahtomuovista. Pintamateriaalina on käytetty neopreeniä eli samaa materiaalia kuin märkäpuvuissa ja siksi Stabilot ovatkin niin kestäviä ja vedenpitäviä. Tuotteissa ei ole käytetty lateksia. Tyynyt voi pestä juoksevan veden alla, kylpyammeessa tai pesukoneessa (maks. 40 °C: ssa käyttäen tekokuiduille soveltuvia pesuaineita). Tyynyn puhdistuksessa voi käyttää myös lääketieteellisten tekstiilien desinfiointiin tarkoitettuja puhdistusaineita. Tuote ei kutistu pesussa eivätkä sen ominaisuudet muutu.

Stabilo Velcro vakiona

Valikoimassamme olevien Stabilo-tuotteiden taka-/alapuolella on aina Velcro, johon voi kiinnittää lisävarusteina saatavia tukia ja vöitä. Erikoistilauksesta tuotteita saa myös ilman Velcroa, paitsi Comfortable Plus, Comfortable Plus Duo, Bath Bagel, Wedge, Roll, Fiat ja Banana, jotka toimitetaan aina Velcrolla.



Lisävarusteet

Stabilo-tyynyihin ja -patjoihin on saatavana erilaisia lisävarusteita:

- Sähköpumppu sekä akku- ja autolaturi (käsipumppu aina vakiona)
- Neopreenivyö
- Kiinnityshihna
- Tukiliivi
- Shortsit, jotka vakauttavat lantiota ja tukevat reisiä
- Pää- ja käsitukien kiinnityslevyt
- Antibakteeriset suojukset Grande, Beanseat, Comfortable Plus Duo sekä Multiseat
- Tubo-lisätuki
- Beanroller-kärry Beanseatia varten



Pyydä meiltä kustannusarvio!

Helpoin tapa on ottaa yhteyttä suoraan myyntineuvottelijoihimme, jotka tekevät kartoituksen ja tarjouksen, johon kuuluu kustannusarvio toimituskuluineen.



NOEL s.c.
ul. Romanowicza 6
30-702 Kraków
Tel.: +48 12 341 53 1 6
www.stabilo.krakow.pl
stabilo@stabilo.krakow.pl

Pidätämme itsellämme oikeuden muuttaa tarvittaessa esitteissä ilmoitettuja tuotespesifikaatioita.
© 2021 Camp Mobility Finland

Tuote	Koko	Mitat (cm)			
		A	B	C	D

Base					
	S	25	38		
	S+	35	35		
	M	40	40		
	M+	45	45		
	L	50	50		

Base Hilo					
	S	25	38		
	S+	35	35		
	M	40	40		
	M+	45	45		
	L	50	50		

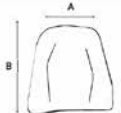
Comfortable					
	S	52	40		
	M	56	50		
	L	70	50		

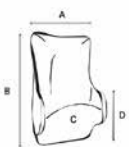
Comfortable Plus					
	S	30	50	58	28
	M	35	60	65	28
	L	40	75	75	35
	XL	45	75	85	35

Wedge					
	M	40	40	25	
	L	45	60	40	

Bath Bagel					
	S	30	35	10	12
	M	35	37	12	17
	M+	45	55	12	17
	L	45	60	17	22

Hand pump					
	U				

Electric pump					
	U				

Carlighter's cable					
	U				

Battery pack					
	U				

Neoprene strap					
	M	130	9		
	L	160	9		

Tuote	Koko	Mitat (cm)			
		A	B	C	D

Comfortable Plus Duo					
	S	30	80	58	28
	M	35	95	65	28
	L	40	115	75	35
	XL	45	120	85	35

Comfortable Plus Duo Hilo					
	S	30	80	58	28
	M	39	95	65	28
	L	40	115	75	35
	XL	45	120	85	35

Headrest					
	M	15	30	14	
	L	20	35	17	

Armrest					
	M	20	30		
	L	25	45		

Grande					
	M	70	160		
	M+	90	200		
	L	130	200		

Mounting strap					
	U	140	5		

Stabilization vest					
	U				

Shorts stabilizing the pelvis and provides abduction of thighs					
	M	40	28		
	L	50	35		

Headrest fastening					
	U				

Splint - armrest fastening					
	U	30	10		

Membramed cover for Grande					
	M				
	M+				
	L				

Membramed cover for Beanseat					
	M				
	L				

Tuote	Koko	Mitat (cm)			
		A	B	C	D

Beanseat					
	M	60	80	50	40
	L	70	100	70	50

Multiseat					
	M	38	35	53-62	49-58
	L	42	40	73-82	69-78

Flat					
	M	80	50	6	
	L	100	50	8	

Banana					
	S	50	25		
	M	55	35		
	L	80	35		

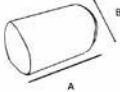
Roll					
	S	50	25		
	M	50	35		
	M+	80	18		
	L	80	25		
	XL	80	35		

Flexible cover with foam for Comfortable Plus Duo					
	S				
	M				
	L				
	XL				

Flexible cover set with foam for Multiseat					
	M				
	L				

Tubo					
	U				

Beanroller - wheelbase					
	M	80	60	44	66
	L	100	70	50	66

Armadillo					
	M+	90	200		



Support for better life!

www.campmobility.fi

Tilaukset:

info@campmobility.fi
09 350 76 310

Varaosat:

varaosat@campmobility.fi
09 350 76 312

Huolto:

huolto@campmobility.fi
09 350 76 313

**Myynti ja sovitus
tuote-esittelyt ja koulutukset:**

Ota yhteyttä omaan
alueelliseen myyjääsi
katso yhteystiedot:
[www.campmobility.fi/
contactmobility](http://www.campmobility.fi/contactmobility)

